

Guía del Usuario

Liberty[®]
Select
with Kinexus[®]



Guía del usuario para la cicladora Liberty Select

© Copyright 2019, 2023 Fresenius Medical Care—Todos los derechos reservados

Este documento contiene información de propiedad de Fresenius USA, Inc. que opera bajo la denominación Fresenius Medical Care North America y sus afiliadas (“Fresenius Medical Care”). El contenido de este documento no podrá divulgarse a terceros, copiarse ni duplicarse de ninguna forma, en parte o en su totalidad, sin la autorización previa por escrito de Fresenius Medical Care.

Fresenius Medical Care, el logotipo del triángulo, stay•safe, Kinexus, Biofine, IQdrive, Liberty y Liberty Select son marcas comerciales de Fresenius Medical Care Holdings, Inc. o sus compañías afiliadas. Todas las demás marcas comerciales son propiedad de sus respectivos dueños.

Este documento es para la versión de software 3.0 o superior (Cicladora Liberty Select).

La cicladora Liberty® Select está fabricada por:

*Fresenius USA, Inc.
4040 Nelson Ave
Concord, CA 94520*

Precaución: *La ley federal de los Estados Unidos restringe la venta de este dispositivo solamente por o bajo la orden de un médico.*

Precaución: *La frecuencia, duración y los parámetros de tratamiento serán determinados por el médico que prescribe este dispositivo.*

Indicaciones para su uso: *La cicladora Fresenius Liberty Select está hecha para ser utilizada en la diálisis peritoneal aguda y crónica.*

Uso: *Kinexus Gateway está destinado a la transmisión de datos de terapia de diálisis domiciliaria y datos de pacientes que utilizan determinados productos Fresenius, incluidos los cicladores de diálisis peritoneal.*

Cómo usar esta Guía de Usuario

Esta Guía del usuario es una referencia para que usted obtenga información sobre la cicladora Liberty Select. Comience con el tema que le interesa y búsquelo en la Tabla de Contenido (ver página 4) o en el Índice (ver página 275). La Tabla de Contenido es bastante detallada como para que usted pueda encontrar la mayoría de los temas. Si no los encuentra, diríjase al Índice para mayor detalle.

Tenga en cuenta que en la Búsqueda Rápida de Contenido (ver página 3), el Glosario (ver página 269), y en las Tablas de Mensajes de Error (ver páginas 221 y 232), también encontrará información similar, pero presentada de una manera un poco diferente.

La Guía del usuario se ha desarrollado como referencia y guía para obtener información sobre todos los tratamientos automatizados de diálisis peritoneal (DPA). El orden de los temas se presentan aquí es el mismo orden que seguirá al configurar su tratamiento.

Búsqueda Rápida de Contenido

Esta página es un recordatorio breve para encontrar ciertos procedimientos u obtener más instrucciones:

Incidentes

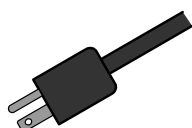

- Falla eléctrica: 248
- Solución de problemas: 218
- Tratamiento incompleto: 17
- Alarmas (sin sonido): 207
- Casete / conjunto de tubos defectuosos: 111
- Humedad en el módulo de la bomba: 177
- Complicación en el drenaje: 236
- La línea del paciente está obstruida: 238

Configuración de Cicladora Liberty Select

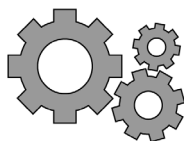

- Cómo configurar el peso en (SI) unidades: 90
- Cómo cambiar la hora/fecha: 98
- Cómo configurar la pantalla en blanco: 98
- Cómo ajustar la alarma/tecla volúmen: 98

Configuración del Tratamiento

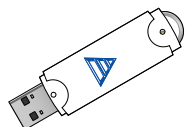

- Cómo usar el IQdrive: 200
- Cómo configurar los parámetros: 56
- Lista de verificación pre-tratamiento: 102
- Cómo insertar el conector PIN stay•safe en el organizador stay•safe: 110

Intercambios



- Cómo sobrepasar (bypass) una fase: 194
- Cómo realizar un Drenar AHORA: 192
- Tiempos de drenaje basados en el volumen de infusión: 232

Número para Apoyo Técnico: 1-800-227-2572

Tabla de Contenido

Cómo usar esta Guía de Usuario	2
Búsqueda Rápida de Contenido	3
Tabla de Contenido	4
Parámetros de Mi Tratamiento	6
Introducción	12
Requisitos	12
Propósito de la cicladora Liberty Select	12
Contraindicaciones (Cuándo no se debe usar esta máquina)	13
Precauciones con la Diálisis Peritoneal	13
Acerca de esta Guía de Usuario	14
Mantenimiento preventivo de la cicladora peritoneal:	16
Material relacionado	16
¿Tiene preguntas técnicas?	16
Advertencias Generales	17
Conozca a su Cicladora Liberty Select	23
El Panel de Control	27
La Barra De Estado	29
Botones De La Pantalla Táctil	31
Navegación con Botones de Pantalla	33
El Módulo De La Bomba	35
El Casete y Conjunto de Tubos	39
El Organizador stay•safe	43
La Bandeja del Calentador	45
El IQdrive™	47
Configuración de su Cicladora Liberty Select	50
Cómo Ingresar su Receta Médica	54
Cómo ingresar los Parámetros de Tratamiento	56
Selección de la Terapia	58
DPCC: Configuraciones en base al tratamiento	60
DPCC: Configuraciones en base a ciclos	62
DPI: Configuraciones en base al tratamiento	64
DPI: Configuraciones en base a ciclos	66
PD+: Configuraciones en base al tratamiento	68
PD+: Configuraciones en base a ciclos	70
Tidal: Configuraciones en base al tratamiento	72
Tidal: Configuraciones en base a ciclos	76
Configuraciones del paciente	80
Configuración de opciones	90
Configuraciones de Hardware	98

Lista de verificación antes del tratamiento	102
Inicio de su tratamiento	104
Revisión de nuevos parámetros de tratamiento	106
Instalación.....	110
Seleccione la bolsa del calentador	116
Preparación.....	130
Listo para el tratamiento - Conectándose usted mismo	140
Intercambios.....	144
Intercambio: Drenaje 0.....	146
Intercambio: Infusión 1.....	148
Intercambio: Pausa	150
Intercambio: Estancia	156
Opción de Drenaje Adicional	158
Tratamiento Finalizado.....	162
Resumen de su tratamiento	170
Apagar la cicladora	178
Apéndice	182
El botón de la pantalla Mis Registros.....	184
Utilizando la tecla STOP	190
Utilizando Drenar AHORA	192
Sobrepasando (Bypass) una fase.....	194
Sobrepasando (Bypass) una fase (continuación).....	198
Usando del modem/ Kinexus Gateway opcional	200
Cómo Mover su Cicladora Liberty Select.....	202
Advertencias y Alarmas.....	206
Advertencias y Alarmas (continuación).....	208
Advertencia: Botón Ayuda	212
Alarma: Barra de Estado Roja	216
Solución de Problemas	218
Mensajes de error listados por código	221
Los mensajes de error están listados alfabéticamente.....	232
Personas Diferentes Drenan de Diferente Manera.....	246
Falla de Energía.....	248
Limpieza de su Cicladora	254
Especificaciones de la Máquina	256
Declaración de EMC del Fabricante	261
Política de mejora del producto	265
Garantía	265
Glosario	269
Índice.....	275

Parámetros de Mi Tratamiento

Use esta página para incluir sus valores de tratamiento según lo recetado por su médico o facultativo. Use sólo una de estas prescripciones para su tratamiento.

Tratamiento **DPCC** Basado en tratamientos

Ciclos/pausas	Volúmenes	Tiempos
	Volumen total	Tiempo Dormido
	Vol. a Infundir	
	última infusión	

Tratamiento **DPCC** Basado en ciclos

Ciclos/pausas	Volúmenes	Tiempos
No. Infusiones	Vol. a Infundir	Estancia
		Tiempo infusión
	última infusión	Tiempo drenando

Tratamiento **DPI** Basado en tratamientos

Ciclos/pausas	Volúmenes	Tiempos
	Volumen total	Tiempo Dormido
	Vol. a Infundir	
No. de Pausas	Vol. Remanente	

Tratamiento **DPI** Basado en ciclos

Ciclos/pausas	Volúmenes	Tiempos
No. Infusiones	Vol. a Infundir	Estancia
No. de Pausas	Vol. Remanente	Tiempo infusión
		Tiempo drenando

Tratamiento **PD+** Basado en tratamientos

Ciclos/pausas	Volúmenes	Tiempos
	Volumen total	Tiempo Dormido
	Vol. a Infundir	
No. de Pausas	Vol. Remanente	
	última infusión	

Tratamiento **PD+** Basado en ciclos

Ciclos/pausas	Volúmenes	Tiempos
No. Infusiones	Vol. a Infundir	Estancia
No. de Pausas	Vol. Remanente	Tiempo infusión
	última infusión	Tiempo drenando

Tratamiento **TIDAL** Basado en tratamientos

Ciclos/pausas	Volúmenes	Tiempos
	Volumen total	Tiempo Dormido
No. de Pausas	Vol. Remanente	
	Infusión inicial	
	Volumen Tidal	
	Vol.Tidal drenado	
	última infusión	

Tratamiento **TIDAL** Basado en ciclos

Ciclos/pausas	Volúmenes	Tiempos
No. de Pausas	Vol. Remanente	Estancia
	Infusión inicial	Tiempo infusión
No. Infusiones	Volumen Tidal	Tiempo drenando
	Vol.Tidal drenado	
	última infusión	

Paciente

No. Identificación

Peso

Opciones

UF diurna?

última bolsa?

salida drenaje %

Idioma

SI Unidades

Inf. Personal?

USB activado?

drenaje adic.

alerta drenaje adic

Alerta de flujo

Tono alerta flujo

Kinexus Gateway

Notas: _____

Introducción y Resumen

Introducción

Disfrute la libertad de la cicladora Liberty Select. En Fresenius Medical Care sabemos que la vida puede ser complicada bajo la diálisis peritoneal, pero hemos trabajado con esmero para simplificarla. Su cicladora Liberty Select es liviana, portátil y fácil de operar. Incluye un casete fácil de cargar y menús simples de pantalla táctil para guiarlo a través de los procedimientos de tratamiento y configuración. Si sigue detenidamente las instrucciones de su médico o facultativo, tendrá al alcance de la mano la conveniencia y la libertad que ofrece la diálisis peritoneal. Asegúrese de leer y seguir todas las instrucciones y advertencias incluidas en el manual.

Requisitos

Los operadores como usted de la máquina cicladora Liberty Select tienen que estar capacitados para realizar diálisis peritoneal bajo la dirección de un médico o facultativo. Además, cada operador debe:

- Conocer los procedimientos de diálisis peritoneal y cómo afectan el cuerpo.
- Tener mucha experiencia con técnicas asépticas y otros procedimientos para la diálisis peritoneal.
- Estar muy familiarizado con el contenido de este manual así como estar completamente capacitado y calificado para operar esta máquina. Usted y cualquier otro usuario debe ser capaz de identificar las operaciones normales y anormales.

Propósito de la cicladora Liberty Select

La cicladora Liberty Select está hecha para ser utilizada en la diálisis peritoneal a corto plazo (aguda) y a largo plazo (crónica)

La cicladora Liberty Select ofrece las siguientes terapias: diálisis peritoneal cíclica continua (DPCC), diálisis peritoneal intermitente (DPI), diálisis peritoneal plus (PD+) y diálisis peritoneal TIDAL.

Contraindicaciones (Cuándo no se debe usar esta máquina)

La DPAC y la DPCC son elecciones interesantes y efectivas para muchos pacientes en etapa final de una enfermedad renal (ESRD). Sin embargo, no existe una única terapia de diálisis que sea adecuada para todos los pacientes. Es muy probable que los problemas de salud siguientes le impidan utilizar la cicladora Liberty Select:

- Fugas en el interior del revestimiento de su cuerpo (fuga transdiafragmática)
- Un metabolismo destructivo (hipercatabolismo)
- Un área muy pequeña de superficie de la membrana peritoneal
- Múltiples cirugías en el abdomen

Esta es solo una recomendación. Su médico o facultativo debe tomar la decisión final si la Cicladora Librty Select es apropiada para usted.

Resonancia magnética (MR, por sus siglas in inglés) arriesgada: No se debe utilizar la cicladora Liberty Select en un ambiente MR. La cicladora Liberty Select puede presentar riesgos inaceptables para el paciente, el personal médico o de otras personas en el entorno MR.

Precauciones con la Diálisis Peritoneal

Su médico o facultativo le ha recetado la diálisis peritoneal (DP). Existen riesgos con la DP, pero su médico considera que es mejor realizarla que no hacerlo. A continuación algunos puntos que usted y su médico o facultativo deben considerar:

Se deben llevar a cabo los tratamientos de DP de acuerdo a las indicaciones de la receta médica de su médico y según las instrucciones del fabricante. De no hacerlo, podría causarle daño. Dolor abdominal, sangrado, membrana peritoneal infectada (peritonitis) y un conjunto de extensión de catéter obstruido pueden causar problemas a su tratamiento. Algunas soluciones dializadas son más fuertes que otras para eliminar los fluidos (porcentaje más alto de dextrosa). Es importante utilizar la solución dializada correcta para sus necesidades: la solución dializada errónea puede hacer que elimine demasiado fluido de su organismo (deshidratación/ hipovolemia), y pueden causar una baja de presión (hipotensión) o calambres musculares. O bien puede sacar demasiado poco fluido (hipervolemia/sobrehidratación) y pueden causar una presión arterial alta (hipertensión) o hinchazón (edema). Debe continuar eliminando la cantidad correcta de fluido de su cuerpo.

Usted y su enfermera de DP deben trabajar juntos para supervisar el peso de su cuerpo y los niveles de química sanguínea. Debe prestar atención a cómo se siente e informar sobre cualquier cambio a su enfermera de DP. Esto puede ayudar a prevenir tales complicaciones como insuficiencia cardíaca congestiva, reducción del volumen, exceso de infusión de solución, shock y terapia inadecuada. Siga la prescripción y las instrucciones para reducir el riesgo de que se presenten estos problemas que pueden resultar en complicaciones graves.

Los compañeros de atención médica deben observar detenidamente a los pacientes por señales y síntomas descritos anteriormente.

Acerca de esta Guía de Usuario

Esta guía del usuario es una referencia para las personas capacitadas adecuadamente que utilizan la cicladora Liberty Select en casa; no reemplaza la capacitación formal de su enfermera PD. Tampoco puede brindar ni reemplazar el asesoramiento médico.

Este manual está diseñado especialmente para facilitar su lectura y comprensión. Incluye procedimientos ilustrados e instrucciones paso a paso.

Siga las instrucciones en la pantalla de su máquina. Use este manual sólo como guía para las pantallas de su máquina. Debería leer por completo la guía del usuario antes de comenzar con su tratamiento. Preste atención a las casillas de atención que se explican a continuación.

Casillas de Atención



Advertencia: Este símbolo le advierte contra una acción o situación que puede causarle daño. Si usted no sigue estas instrucciones, puede dar lugar a lesiones graves o la muerte.



Peligro de descarga: Este símbolo significa que puede tener una descarga eléctrica de gravedad si usa el equipo de manera incorrecta.



Precaución: Este símbolo significa que va a dañar su máquina si no sigue las instrucciones.



Aviso: Este símbolo significa que existe información extra sobre las características de la máquina. Los avisos contienen información útil y consejos. Pueden también mostrar instrucciones en situaciones únicas.

Otros símbolos importantes



Grado de protección contra descarga eléctrica:
Tipo BF.



Símbolo de Corriente alterna (AC).



Símbolo de protección con terminal de tierra.



Este símbolo con el dedo pellizcado en el fondo significa mantener los dedos alejados de las partes móviles.



ENCENDIDO: Este símbolo, ubicado en la parte superior del interruptor y en la parte posterior de su máquina, significa que el interruptor se encuentra en posición ENCENDIDO.



APAGADO: Este símbolo, ubicado en la parte inferior del interruptor y en la parte posterior de su máquina, significa que el interruptor se encuentra en posición APAGADO.



Este símbolo representa el puerto USB situado en la parte posterior de la máquina. Este puerto es donde te conectas con su IQdrive.



Este símbolo representa el Puerto de conexión serial RS232 en el panel posterior (sólo para Kinexus Gateway).



Este símbolo en la parte de atrás de su cicladora significa que se consulten las instrucciones de operación para el uso adecuado del equipo.



Resonancia magnética (MR, por sus siglas en inglés) arriesgada: Este símbolo, en la parte posterior de su máquina, significa que ésta no deberá ser colocada dentro de un entorno MR.



Este símbolo en la parte posterior de su cicladora indica que una interferencia se puede producir en el entorno de la máquina.

Mantenimiento preventivo de la cicladora peritoneal:

Todas las cicladoras peritoneales de Fresenius Medical Care están diseñadas para detectar las calibraciones de deriva y fallas mecánicas a través de una extensa autoverificación integrada en la máquina. Esta verificación se realiza cada vez que la máquina está encendida. Los parámetros funcionales también se controlan continuamente durante todo el tratamiento. Nuestra historia con estas máquinas indica que el único mantenimiento requerido es la limpieza de su superficie como lo estipulado en la Guía de usuario.

Si se presentan problemas, en la mayoría de los casos Fresenius Medical Care reemplazará la cicladora en un plazo de 1 a 2 día laboral y, si corresponde, se encargará de recoger la cicladora usada. La política de sustitución se aplica únicamente a aquellas cicladoras que siguen siendo propiedad de Fresenius Medical Care North America. Los archivos de la historia de estos dispositivos son mantenidos por Fresenius Medical Care North America.

Material relacionado

Estos documentos tienen más información acerca de su cicladora Liberty Select:

- Ficha de procedimiento—Inicio del tratamiento con la cicladora Liberty Select
- Guía práctica de la cicladora Liberty Select
- Los boletines informativos sobre el servicio móvil del producto cicladora Liberty Select pueden obtenerse en el sitio web de Fresenius Medical Care: www.FMCNA.com o comuníquese con su profesional de atención médica para obtener más información.

¿Tiene preguntas técnicas?

Si tiene alguna pregunta sírvase llamar en cualquier momento a un representante del Servicio Técnico de apoyo de Fresenius Medical Care al **1-800-227-2572**.

Para preguntas médicas o clínicas

Llame a su enfermera de terapia domiciliaria o a una enfermera de guardia.

Advertencias Generales

Lea todas las advertencias antes de comenzar su tratamiento. Encontrará mensajes adicionales de advertencia para cada tema en todo el manual.



Advertencia: Lea el manual completo antes de comenzar con su tratamiento. Deberá familiarizarse con los procedimientos para utilizar su máquina y con las características de este manual. El no seguir estas instrucciones para instalar y mantener este equipo, podría causarle una lesión grave o la muerte.



Advertencia: Se **DEBE** tomar medidas de protección para evitar volver a aspirar aguas de la línea de drenaje. Asegúrese de que cuando se conecta la línea de drenaje que un espacio de aire se mantenga entre la línea de drenaje y el desagüe.



Advertencia: Su médico o facultativo debe recetarle todo el tratamiento. Si usa valores incorrectos le puede causar una lesión grave o la muerte. No use los valores de ejemplo que se muestran en las ilustraciones de la máquina.



Advertencia: En caso de un **tratamiento incompleto**, llame a su médico, facultativo, o su enfermera DP.



Advertencia: Verifique el funcionamiento adecuado de su máquina antes de comenzar con su tratamiento. Una falla en la alarma o los problemas no identificados pueden poner su salud en un grave riesgo.



Advertencia: Mantenga los dedos alejados de las partes en movimiento.



Advertencia: La cicladora Liberty Select no es un equipo estéril. Únicamente el interior de los juegos de tubería está esterilizado. Usted tiene que usar técnicas asépticas (máscaras y lavado de manos) como indicado de su enfermera DP para prevenir infecciones. Las infecciones pueden causar lesiones graves o la muerte.



Advertencia: Peligro de explosión. No utilice la máquina en presencia de sustancias inflamables como anestésicos.



Advertencia: Verifique que ningún tubo esté retorcido ni dañado (rasguños, tubería suelta, agujeros pequeños) antes de comenzar con el tratamiento.



Advertencia: No utilice casetes dañados para su tratamiento. Éstos pueden dar lugar a fugas, contaminación e infección.



Advertencia: No permita que ningún líquido gotee dentro o encima de su máquina. Los derrames provenientes de su tratamiento pueden causar lesiones graves o la muerte. Si ocurre un derrame, debe contactar inmediatamente a un representante del Servicio Técnico al **1-800-227-2572**. No intente limpiar ni desinfectar los derrames del interior de su cicladora.



Advertencia: Debe limpiar su máquina para evitar la contaminación o infección.



Advertencia: No utilice dispositivos que emitan una fuerte radiación electromagnética tales como teléfonos portátiles, equipo de radio (walkie-talkies, etc.), transmisores de radio y equipos similares cerca de su máquina. Puede resultar en un funcionamiento inadecuado. Se permita el uso condicional de los teléfonos digitales. Interrumpa el uso de cualquier dispositivo si detecta una interferencia, tal como lecturas de presión falsas que desaparecen cuando se retira la señal externa.



Advertencia: Debe mantener su máquina fuera del alcance de las mascotas, las plagas y los niños para evitar la contaminación o infección.



Advertencia: Tenga cuidado al manipular el conjunto de tubería ya que puede causar estrangulación.



Advertencia: El cable de alimentación de corriente, conjunto de tubería y líneas de drenaje pueden ser un peligro de tropiezo y resultar en caídas.



Advertencia: Si el fluido en la línea de drenaje aparece turbio, consulte con su enfermera DP porque esto puede ser un signo temprano de infección.



Advertencia: Un aumento de Volumen Intraperitoneal (IIPV por sus siglas en inglés) comúnmente conocido como Exceso de Infusión es cuando tiene demasiada cantidad de líquido en su abdomen. Un IIPV/exceso de infusión puede resultar en una lesión grave o la muerte debido a condiciones tales como: hernias de la pared abdominal y/o hernias diafragmáticas, hidrotórax, problemas cardíacos que incluyen dolor de pecho e insuficiencia cardíaca, hipertensión, edema pulmonar, disminución de la función pulmonar, y derrame pericárdico.

Los pacientes y compañeros de atención médica deben estar atentos a los posibles signos de IIPV. Estos incluyen:

- Dificultad en respirar;
- Vómito o regurgitación;
- Sensación de sentirse lleno, hinchado, o demasiado lleno después del tratamiento;
- Dolor o malestar abdominal;
- Abdomen expandido o tenso;
- Dolor de pecho,
- Aumento de presión arterial,
- Cambio en el estado mental,
- Fuga de líquido del sitio de salida de la extensión del catéter DP.

Si usted experimenta alguno de estos síntomas o siente una gran y dolorosa acumulación de presión durante el llenado, no termine su ciclo de infusión. Oprima la tecla de **STOP** e inicie de inmediato la característica de Drenar AHORA o realice un drenaje manual según lo indique su enfermera DP. Consulte página 192 para obtener más información sobre la función Drenar AHORA. Una vez se haya drenado por completo el fluido de su abdomen, llame a su médico, facultativo o enfermera DP.



Advertencia: Si no tiene programada una última infusión en su cicladora e hizo una infusión manual durante el día, su cicladora no sabe que tiene que drenar el líquido adicional del abdomen. Si la línea de su conjunto de extensión de catéter se dobla durante el Drenaje 0 y el drenaje se detiene, su cicladora puede avanzar a Infusión 1 antes de que se haya terminado el drenaje del abdomen. Esto puede causar una situación de exceso de infusión que puede resultar en lesiones graves o la muerte. Asegúrese siempre que ha drenado suficiente durante el Drenaje 0 cuando su cicladora comience con la Infusión 1.

Se puede sobrepasar el Drenaje 0 bajo ciertas circunstancias. Consulte con su enfermera DP antes de sobrepasar Drenaje 0. Ver página 194 para más información.



Advertencia: Peligro de descarga. No retire la bandeja del calentador. Consulte sobre servicio técnico con el personal calificado. La fuente de energía debe ser monofásica, con tres conductores y de 120/250 VAC 50/60 Hz. La cicladora necesita una conexión eléctrica a tierra de protección. El tomacorriente que utiliza para su cicladora debe ser verificado y mantenido para que tenga una conexión buena a tierra y lo proteja de un peligro de descarga eléctrica.



Advertencia: Peligro de descarga. La máquina debe estar enchufada directamente en un tomacorriente eléctrico; no utilice cables de extensión ni enchufes múltiples. No utilice cordones de electricidad fuera de aquellos proporcionados con su cicladora. No utilice cordones de electricidad rotos o dañados. Si tiene que conectar su cicladora a una fuente de energía de 240V, comuníquese con un representante del Servicio de Apoyo Técnico **1-800-227-2572** para obtener el cordón de electricidad adecuado para 240V.



Advertencia: No inserte unidades USB que no hayan sido suministrada por su proveedor de servicios de atención médica o Fresenius Medical Care.



Advertencia: No conecte su cicladora a ningún dispositivo que no esté aprobado por Fresenius Medical Care para ser utilizado con la misma.



Precaución: No coloque su cicladora cerca de fuentes de refrigeración o calefacción externas como calefactores o equipos de aire acondicionado.



Precaución: Su cicladora Liberty Select contiene una batería interna. Esta batería no requiere de mantenimiento periódico por parte del usuario y no debe intentar de reemplazarla.



Precaución: Su cicladora Liberty Select es un dispositivo médico electromecánico controlado por computadora. Debe instalarse en un ambiente adecuado (interior) sin estar expuesta a condiciones extremas de temperatura y humedad, y protegida de manera razonable del polvo, de la contaminación por suciedad o de salpicaduras de líquido. Si su cicladora Liberty Select no se instala de acuerdo a estas directrices, puede resultar en un funcionamiento inadecuado o presentar fallas prematuras en los dispositivos o sus piezas.



Precaución: Utilice solamente los conjuntos de tubos de la cicladora diseñados para la cicladora Liberty Select.



Precaución: Use sólo la yema de los dedos sobre la pantalla táctil y las teclas de la cicladora. El uso de otros objetos, como bolígrafos, puede provocar daños o fallas prematuras.



Precaución: La puerta del casete está presurizada. No intente abrir la puerta del casete de la cicladora hasta que no se lo indique su máquina.



Precaución: El uso de accesorios, transductores y cables que no sean los proporcionados con su cicladora, puede resultar en un aumento de emisiones o reducción de inmunidad de su cicladora. Esto puede resultar en un funcionamiento inadecuado.



Precaución: Con el fin de evitar situaciones potencialmente peligrosas y garantizar el funcionamiento seguro de la cicladora Liberty Select, el equipo de identificación de radio frecuencia (RFID, por sus siglas en inglés) u otros dispositivos de emisión RF debe mantenerse por lo menos a 3 metros del sistema durante su funcionamiento.



Aviso: La cicladora Liberty Select incorpora medidas de seguridad diseñadas para proteger la seguridad, la integridad y la privacidad de la información de identificación personal que recopila.

Se toman precauciones razonables para proteger la información contra pérdidas, uso indebido y alteraciones. Para obtener más información, consulte la Declaración de ciberseguridad de Liberty que se incluye con su cicladora.



Aviso: Se usan líquidos durante la operación de su máquina: pueden ocurrir derrames accidentales. Los derrames pueden provocar daños en la alfombra y en otras superficies. Para contener estos derrames, debe colocar su máquina sobre una superficie apta para derrames. Limpie los derrames de inmediato.



Aviso: Este manual muestra el modelo de conjunto de tubos 050-87212 que cuenta con dos conectores stay•safe PIN (a veces denominados conector del paciente) en la línea del paciente. Si utiliza un conjunto de tubos distinto, su enfermera DP tiene la responsabilidad de brindarle instrucciones alternativas.

Fresenius Medical Care fabrica conjuntos de tubos para ser utilizados con el modelo de la cicladora Liberty Select. El rendimiento de los conjuntos de tubos que no han sido fabricados por Fresenius Medical Care no puede ser garantizado por Fresenius Medical Care y por lo tanto son la responsabilidad del médico o facultativo que los prescribe.



Aviso: Bajo condiciones normas de operación, la vida útil esperada por la cicladora Liberty Select es de cinco años.



Aviso: Si llega a ser necesario desconectar, el conjunto que está en uso debe tener un segundo conector PIN disponible para reanudar el tratamiento. Después de desconectar de manera segura el conector PIN 1, utilizando la tecnología de PIN, y adjuntando una tapa estéril en el conjunto de extensión del cateter, prepare e inserte el conector PIN estéril (conector PIN 2), para que esté listo para ser utilizado posteriormente. Si no se hace esto, hay una posibilidad de que podría intentar de conectarse al conector PIN utilizado (conector PIN 1). Este mismo procedimiento debe seguirse cuando se realiza un intercambio Pausa. Para más información, vea la página 150.

Conozca a su Cicladora Liberty Select

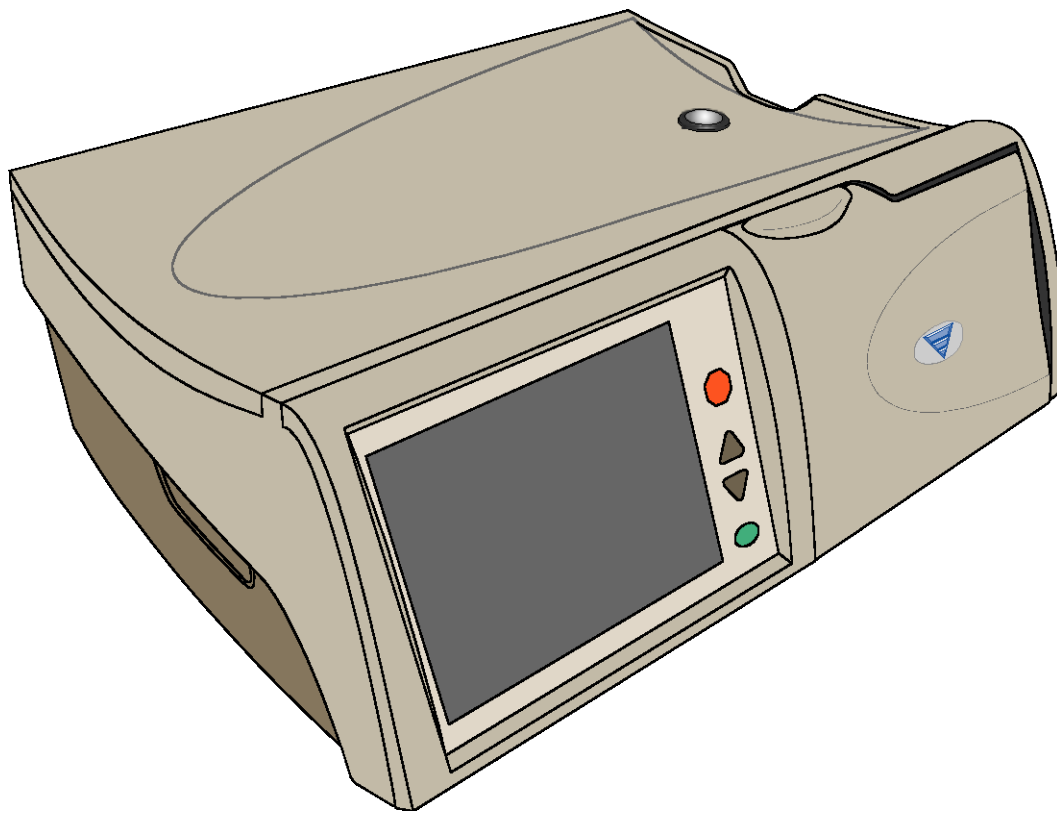

Propósito de la cicladora Liberty Select

La cicladora Liberty Select ayuda al organismo a cumplir la función de los riñones. Su cicladora bombea el dializado (solución de limpieza que se utiliza para extraer de la sangre productos de desecho y fluidos adicionales) hacia la cavidad peritoneal vacía (Fase de Infusión) donde absorbe los desechos a través de la membrana natural del organismo, el peritoneo, durante un tiempo determinado (Fase de Estancia). Al finalizar dicho período, su cicladora drena el desecho del organismo (Fase de Drenado). Su máquina repite este proceso con la frecuencia que indique su médico o facultativo. Todo el material dializado y de desperdicios pasa a través de un tubo estéril desechable que se desecha después de cada tratamiento.

Este manual incluye una explicación del tratamiento para cada tipo de terapia de diálisis. Lea el manual completo para conocer las características de su cicladora Liberty Select antes de comenzar con su tratamiento. Para obtener un resumen de los tipos de terapia, favor de consultar la página 145.

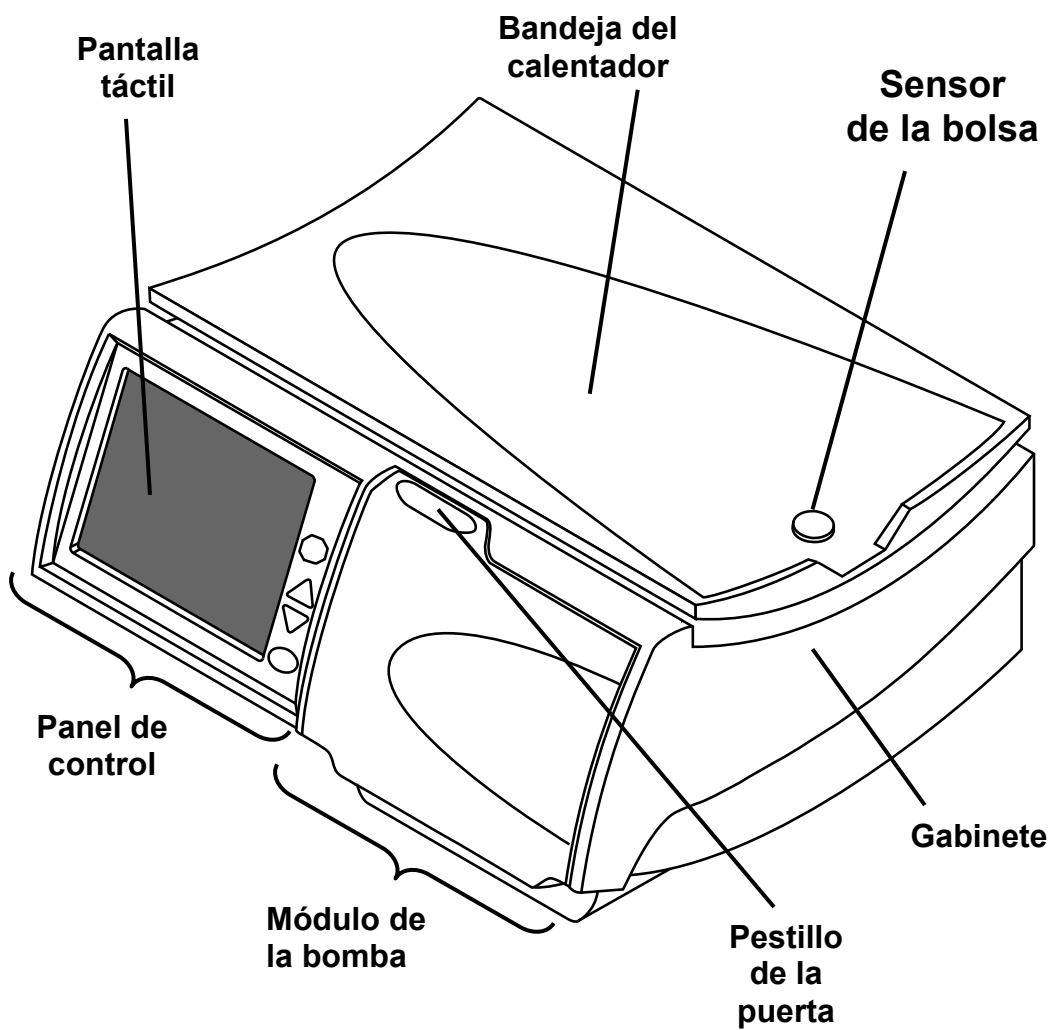

Su cicladora Liberty Select: Vista Frontal

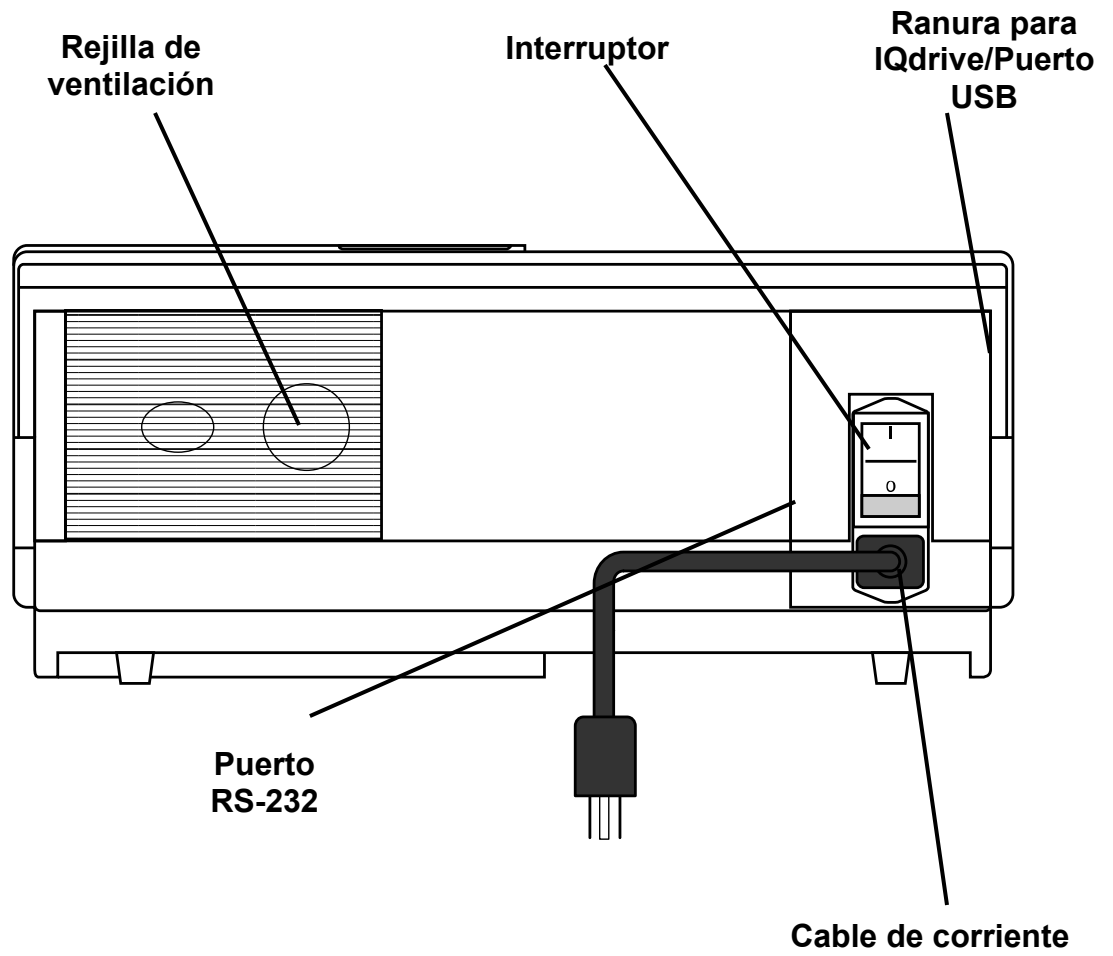

Su cicladora Liberty Select: Vista Posterior

El Panel de Control

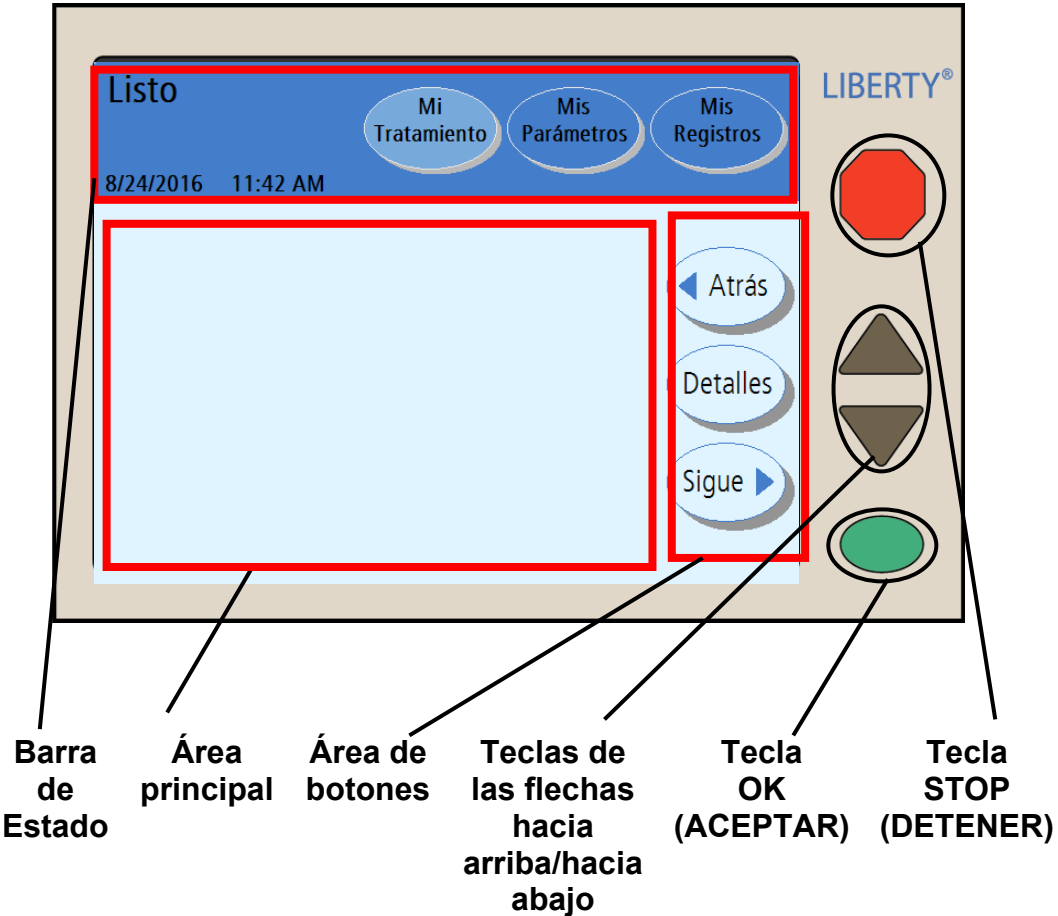

Panel de control

El Panel de Control tiene todas las teclas y botones que necesita para configurar y hacer funcionar su tratamiento.

Pantalla táctil

La pantalla táctil es una pantalla de visualización que reacciona al presionar con las yemas de los dedos. Con la pantalla táctil, podrá monitorear su tratamiento y seleccionar opciones de tratamiento con los botones de la pantalla táctil. Los diferentes tipos de botones de pantalla táctil se describen en la página 31.

Barra de estado

Consulte la página 29 para obtener una descripción de la barra de estado.

Área principal

El área principal de la pantalla táctil muestra información y procedimientos. En esta área también podrá realizar opciones de tratamientos.

Área de botones

El área de botones contiene botones de movimiento como **Sigue**, **Atrás**, y **Detalles**.

Teclas de las flechas hacia arriba/hacia abajo

Las teclas de las **flechas hacia arriba/hacia abajo** (▼/▲) se usan para aumentar o disminuir los valores de los botones.

Tecla OK (ACEPTAR)

La tecla **OK** confirma las opciones de la pantalla táctil. En los procedimientos de tratamiento, la tecla **OK** también le permite continuar con el siguiente paso. Durante determinadas acciones como el drenaje o la infusión, podrá usar la tecla **OK** para sobrepasar (bypass) dicha acción. Mantenga presionada la tecla **OK** durante cuatro segundos para exponer “Sobrepasar” en la pantalla. Podrá elegir realizar un sobrepasar en una fase de su tratamiento o no (consulte la página 194 para obtener instrucciones sobre cómo sobrepasar).

Tecla STOP (DETENER)

La tecla **STOP** detiene las funciones de su máquina. Presionar la tecla de **STOP** durante una alarma audible apagará la alarma por diez minutos.

La Barra De Estado

Listo
Percance
8/24/2016 11:44 AM

Mi Tratamiento Mis Parámetros Mis Registros

Cebado
8/24/2016 11:45 AM

Mi Tratamiento Mis Parámetros Mis Registros

Autoprueba
Advertencia
8/24/2016 11:47 AM

Mi Tratamiento Mis Parámetros Mis Registros

Tratamiento
Alarma
8/24/2016 11:47 AM

Mi Tratamiento Mis Parámetros Mis Registros

Preparación
SUSPENDIDO
8/24/2016 11:45 AM

Mi Tratamiento Mis Parámetros Mis Registros

Barra de estado

La barra de estado está ubicada en la parte superior de la pantalla táctil. Muestra diferentes modos, advertencias y alarmas, además de la fecha y la hora. El fondo de la barra de estado cambia entre cinco colores diferentes para exponer las condiciones de su máquina (como se indica a la izquierda):

Azul

La barra de estado azul demanda que usted interactúe con su máquina siguiendo las instrucciones para avanzar el tratamiento o resolver un mensaje de apoyo de la pantalla.

Verde

La barra de estado verde indica que su máquina está realizando una acción tal como una infusión, cebado, preparación, pausa, estancia o drenaje.

Amarillo

La barra de estado amarilla aparece cada vez que pulse la tecla **STOP** durante una acción (ver Verde). Consulte “Utilizando la tecla STOP” en la página 190.

Naranja

Una barra de estado naranja indica una advertencia que demanda atención inmediata. Durante una advertencia, los botones de pantalla no están disponibles, todas las acciones se detienen y suena una alarma. Pulse la tecla **STOP** para silenciar la alarma.

Rojo

Una barra de estado roja indica una alarma que se pueden deber a fallas críticas en su máquina. Todas las acciones se detienen, los botones de pantalla no se encuentran disponibles y suena una alarma. Si la barra de estado cambia a rojo, debe detener su tratamiento inmediatamente y llamar al representante de Servicio de Apoyo Técnico de Fresenius Medical Care **1-800-227-2572**. Para obtener más información sobre alarmas, consulte “Advertencias y Alarmas,” en la página 206.

Botones De La Pantalla Táctil

	Normales Color brillante o de fondo	Seleccionados Color más oscuro o color de fondo más claro	No disponibles o sólo para visualización Gris o celeste
Botones de pantalla	 	 	
Botones de movimiento	 		
Botones de parámetro	 	 	



Aviso: Los valores que se muestran aquí son sólo para fines ilustrativos. Tiene que usar los valores recetados por su médico o facultativo.

Información general sobre los botones

Los botones son figuras con texto incluido en la pantalla táctil. Éstos realizan determinadas acciones al tocarlos.

Botones de pantalla

Los botones de pantalla tienen forma ovalada. Por lo general, se ubican en toda la parte superior de la pantalla táctil en la barra de estado. Los botones de pantalla actúan como una “puerta de entrada” hacia otro grupo de pantallas. Al tocar un botón de pantalla, éste se vuelve de un color más claro y su pantalla correspondiente aparece. Los botones de pantalla son del mismo color que el fondo de la barra de estado. Los botones de pantalla de color gris significan que esas funciones no están disponibles. Los botones de pantalla también aparecen en la pantalla “Parámetros” como pestañas en toda la parte superior del área principal. Consulte la página siguiente para obtener más información sobre cada uno de los botones de pantalla de la barra de estado.

Botones en movimiento

Los botones en movimiento son celestes y de forma ovalada. Por lo general se ubican en el área de botones de la pantalla táctil. Los botones en movimiento le permiten pasar de una pantalla a su subpantalla y retroceder. Por ejemplo, en una pantalla “Tratamiento”, el botón en movimiento Detalles le permitirá pasar a una pantalla que muestra los detalles de la pantalla mencionada “Tratamiento”.

Botones de parámetro

Los botones de parámetro son rectángulos de color amarillo claro que exponen los valores de tratamiento. Al tocar un botón de parámetro, éste se vuelve naranja y le permite editar el parámetro que expone. Según el botón, puede editar dicho parámetro ya sea en forma directa o a través de otra pantalla usando otras teclas y botones. Los botones de parámetro que se vuelven grises son opciones no disponibles. Los botones de parámetro azules no pueden editarse; exponen las configuraciones de tratamiento afectados por otros botones de parámetro activos.

Navegación con Botones de Pantalla

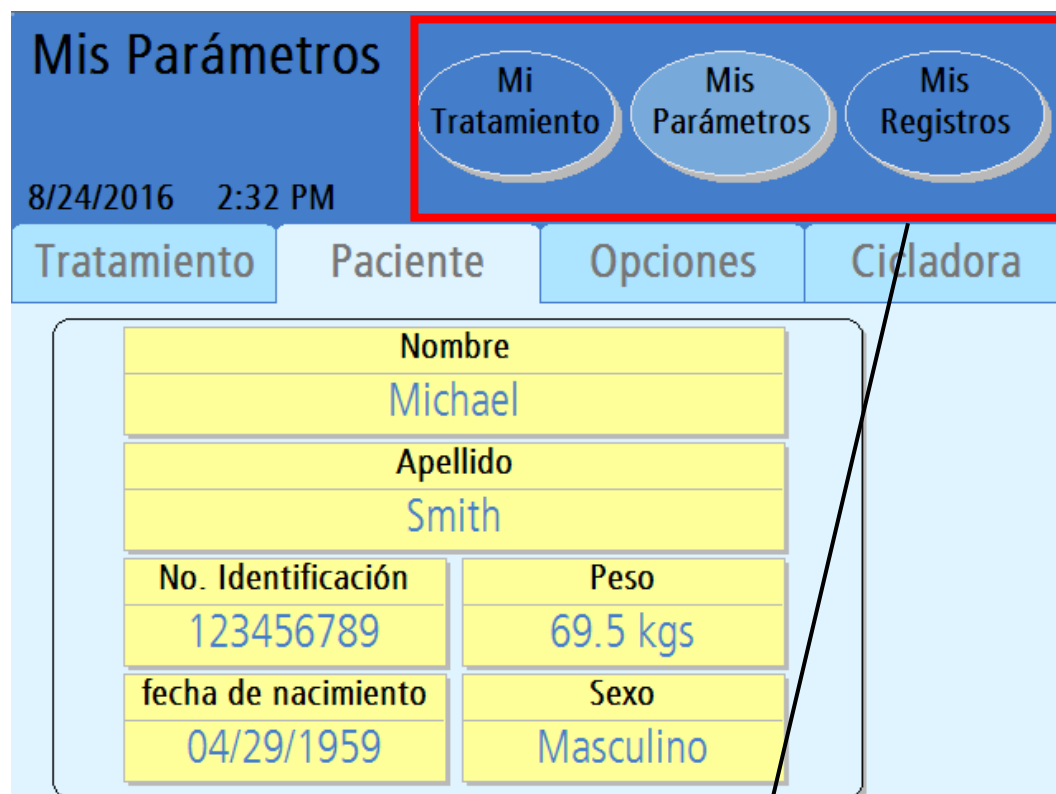

Botones de pantalla



Aviso: Los valores que se muestran aquí son sólo para fines ilustrativos. Tiene que usar los valores recetados por su médico o facultativo.

Mi Tratamiento

El botón de pantalla **Mi tratamiento** ejecuta su procedimiento de tratamiento seleccionado. Consulte “Inicio de su tratamiento” en la página 104 para obtener más información.

Mis Parámetros

El botón de pantalla **Mis parámetros** le permite editar diferentes configuraciones. En las pantallas “Parámetros” usted puede ingresar parámetros de tratamiento, información del paciente y opciones de hardware y software. Consulte “Cómo ingresar los Parámetros de Tratamiento” en la página 52-97 para ver más instrucciones.

Mis Registros

El botón de pantalla **Mis registros** le permiten ver los datos de su tratamiento actual y de tratamientos anteriores. Para obtener más información, consulte “El botón de la pantalla Mis Registros” en la página 184.

El Módulo De La Bomba

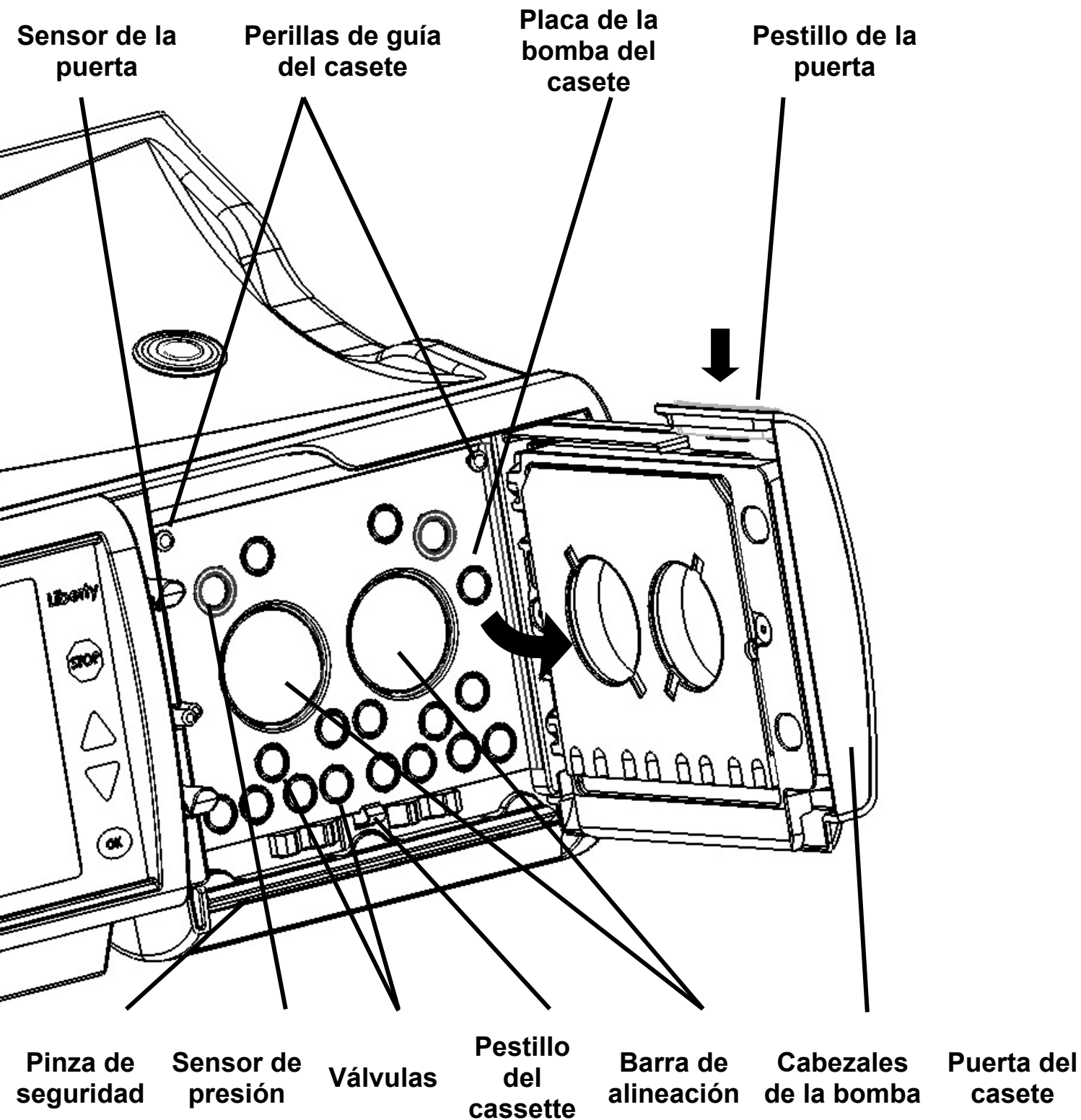

Módulo de la bomba de la cicladora

El módulo de la bomba es responsable de mover la solución de dializado hacia adentro y hacia afuera del organismo. Controla las válvulas y las cámaras de bombeo en el casete.

Sensor de la puerta

El sensor de la puerta le indica a la máquina si la puerta está abierta o cerrada.



Precaución: No toque el sensor de la puerta. Al hacerlo, la máquina interpretará que la puerta está cerrada y presurizará la puerta del casete.

Pinza de seguridad

La pinza de seguridad es una barra de metal que sujeta instantáneamente toda la tubería del casete durante una alarma o una falla de energía. Si la pinza de seguridad sobresale, no se puede insertar la casete correctamente. Apague la máquina. Espere 10 segundos y vuelva a encenderla. Esto hará que la pinza de seguridad se retraiga, y usted pueda insertar el casete.

Sensores de presión

La placa de la bomba del casete también cuenta con dos sensores blancos de presión para supervisarlos durante el tratamiento.



Precaución: No toque los sensores blancos de presión en el módulo de la bomba. Al oprimir en los sensores de presión les puede causar un daño grave.

Perillas de guía del casete y captura del casete

Al insertar el casete durante la configuración, éste se fija hacia arriba y debajo de las perillas de guía del casete en la parte superior de la placa de la bomba del casete. En la parte inferior de la placa de la bomba del casete, la captura del casete mantiene la parte inferior del casete en su lugar. El casete debería colgar libremente de la orilla de la cicladora Liberty Select.

Placa de la bomba del casete

La placa de la bomba del casete es una pieza divisoria de metal grueso. Las bombas y válvulas se encuentran ubicadas detrás de esta placa y ejercen presión a través de los agujeros para comprimir el casete.



Precaución: Cuando el casete ha sido insertado adecuadamente en la máquina, las cúpulas se enfrentarán hacia afuera. Si inserta el casete en su máquina de manera equivocada, puede dañar la máquina.

Puerta del casete

La puerta del casete sujeta el casete contra la placa de bomba del casete al cerrarse.

Pestillo de la puerta

El pestillo de la puerta cierra la puerta de la bomba. Durante el tratamiento, no intente desenganchar la puerta de la bomba a menos que se lo hayan indicado.



Advertencia: Mantenga los dedos alejados de las partes móviles.

Esta página queda intencionalmente en blanco

El Casete y Conjunto de Tubos

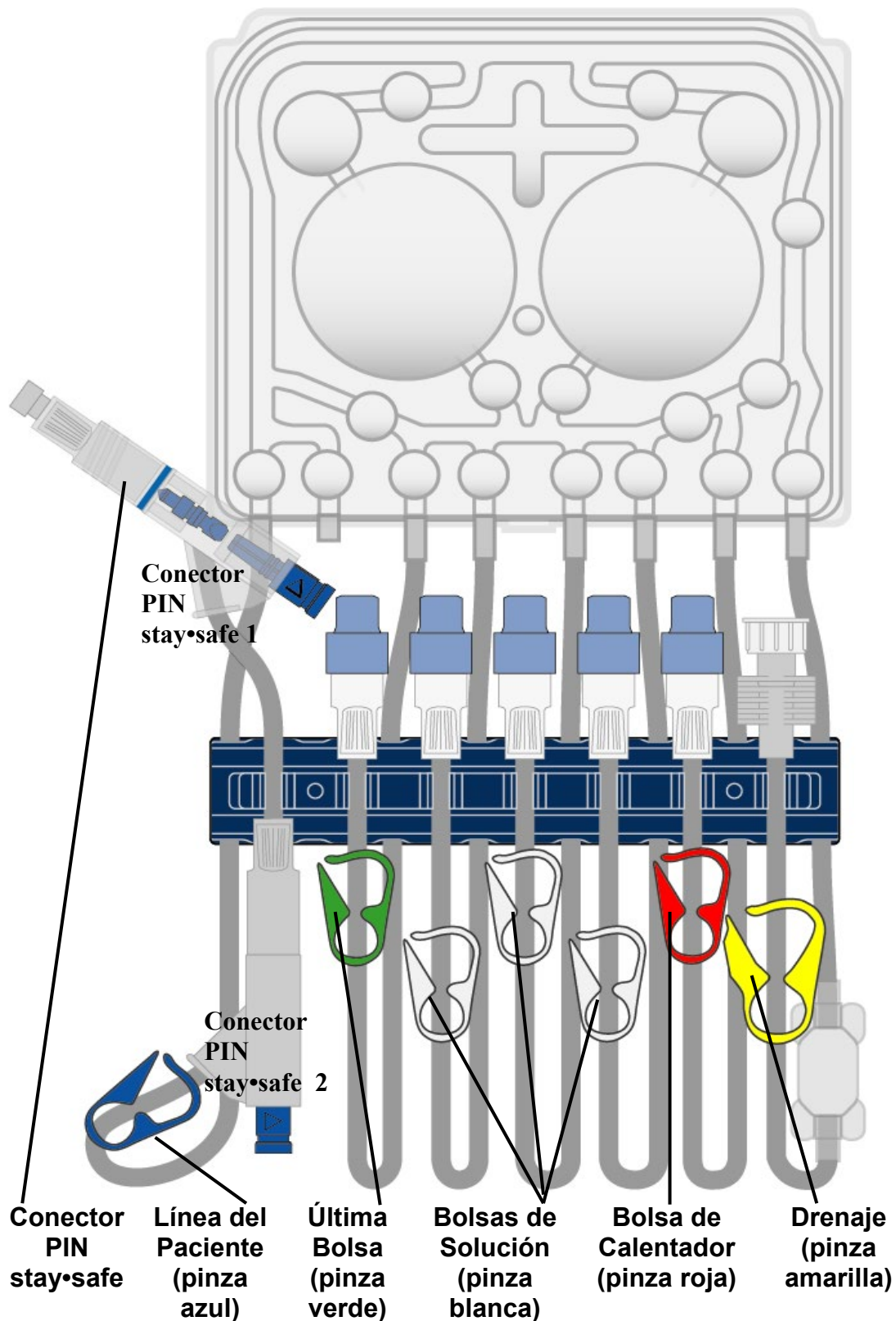

Casete

Todo el material dializado y de desperdicios pasa a través de un tubo estéril desechable que se desecha después de cada tratamiento. A la pieza de plástico duro que se inserta en la cicladora se le llama un casete. El casete tiene dos grandes cúpulas de plástico. Cuando la cicladora empuja la membrana posterior hacia adentro, el líquido se desplaza a través de las líneas. El casete también tiene cúpulas o válvulas más pequeñas que, al comprimirse, abren o cierran una línea para el recorrido del líquido.

Debajo del casete hay un conjunto de tubos adjunto que varía según el número de modelo. Un organizador de tubos de color azul oscuro sostiene a cada una de las siguientes líneas en su lugar mientras usted se conecta:

Conector PIN stay•safe

El conector PIN stay•safe se encuentra en el extremo de la línea del paciente (pinza azul). Dependiendo de sus necesidades médicas, pueda que le prescriban un conjunto de dos (2) conectores PIN (conector PIN 1 y conector PIN 2). El conector PIN 2 está envuelto en plástico, y debe ser utilizado como indicado por su enfermera DP. El conector PIN contiene dos partes: el botón azul y el PIN. Al girar y presionar el botón azul del PIN, el PIN dentro del conector cierra la ruta del fluido para reducir el riesgo de contaminación.

No presione el PIN hasta que se le indique en las pantallas de la cicladora. Cuando se le indique, gire el botón azul en el sentido de las agujas del reloj $\frac{1}{4}$ de giro y presiónelo firmemente en el conector PIN. El PIN se soltará y se introducirá en el conjunto de extensión de catéter automáticamente.

Línea del paciente (pinza azul)

La línea del paciente tiene una pinza azul. Se conecta a su conjunto de extensión del catéter. **La pinza azul debe permanecer abierta durante la preparación y el tratamiento de la cicladora.**

Línea de la última bolsa (pinza verde)

La línea de la bolsa 4 tiene una pinza verde. De ser necesario se conecta a su última bolsa. La última bolsa puede usarse para una solución adicional o diferente (con medicación agregada o con una concentración diferente de glucosa) para su última infusión.

Línea 3 de bolsa de solución (pinza blanca)

La línea de la bolsa 3 tiene una pinza blanca. De ser necesario se conecta a su tercera bolsa.

Línea 2 de la bolsa de solución (pinza blanca)

La línea de la bolsa 2 tiene una pinza blanca. De ser necesario se conecta a su segunda bolsa.

Línea 1 de la bolsa de solución (pinza blanca)

La línea de la bolsa 1 tiene una pinza blanca. De ser necesario se conecta a su primera bolsa.

Línea de la bolsa del calentador (pinza roja)

La línea de la bolsa del calentador tiene una pinza roja. Se conecta a la bolsa de solución de dializado sobre la bandeja del calentador.



Aviso: No coloque elementos que no sean bolsas de solución en la bandeja del calentador.

Línea de drenaje (pinza amarilla)

La línea de drenaje tiene una pinza amarilla. Se conecta a su extensión de línea de drenaje o al conjunto de bolsas de drenaje.

Esta página queda intencionalmente en blanco

El Organizador stay•safe

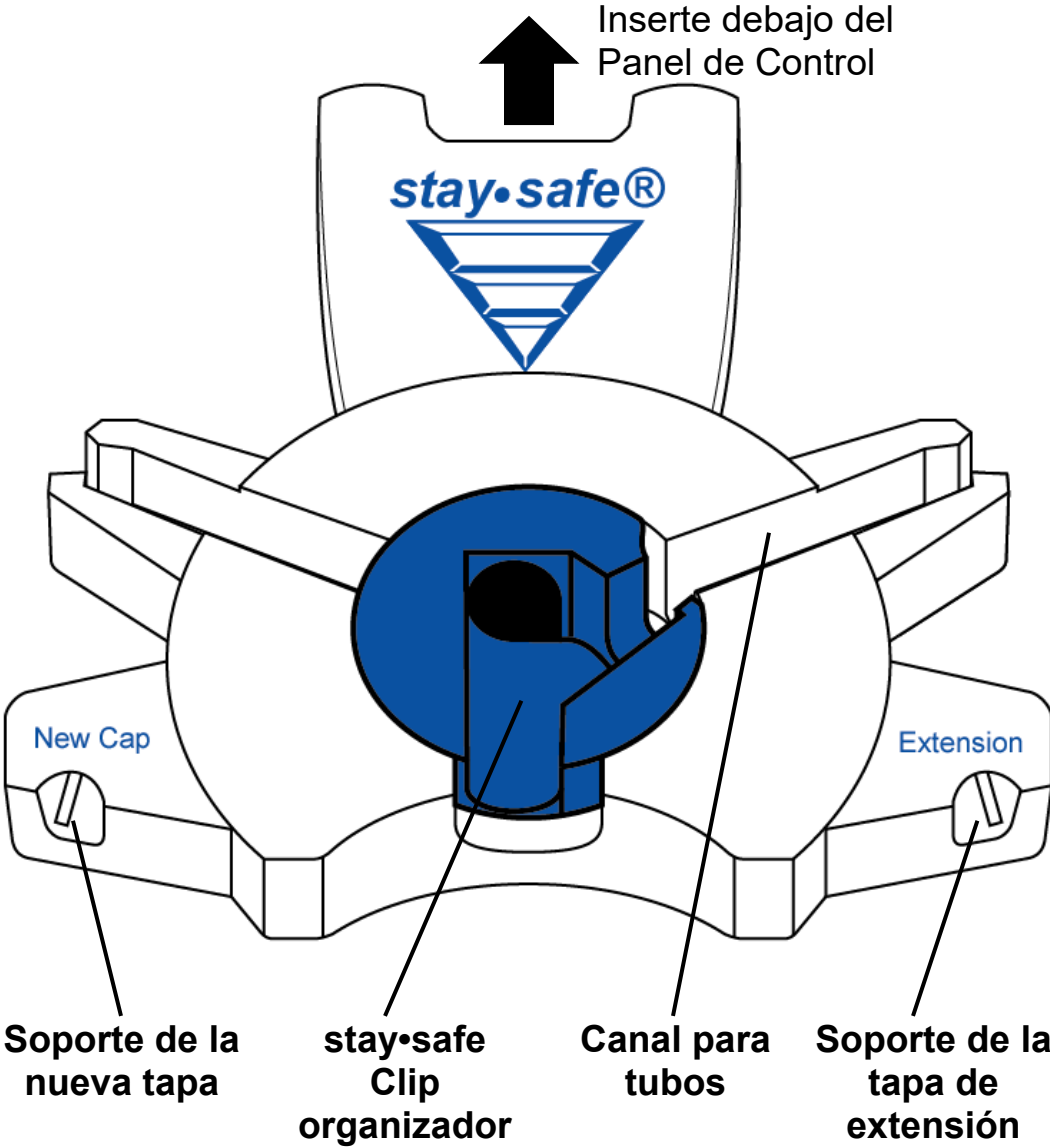

El Organizador stay•safe

Utilice siempre la técnica aséptica durante todas las conexiones y desconexiones para reducir el riesgo potencial de infecciones. El equipo de la cicladora Liberty incluye un conector PIN stay•safe que favorece técnica aséptica. Inserte el Organizador stay•safe en la pestaña de montaje en su cicladora por debajo del Panel de control. Su equipo de la cicladora Liberty estará listo para sostener su conector PIN stay•safe durante la configuración de su tratamiento. Para obtener más información sobre su conector PIN stay•safe, ver página 38.

Soporte de la Nueva Tapa

Inserte una nueva tapa stay•safe en este soporte para mantenerla limpia mientras utiliza ambas manos para preparar su cicladora para el tratamiento. Siempre recuerde que debe utilizar una nueva tapa stay•safe cada vez que se desconecte de la cicladora.

Clip del Organizador stay•safe

El conector PIN stay•safe de la línea del paciente (pinza azul) cabe en este soporte. El clip del organizador lo mantiene en su lugar para que usted se pueda conectar a él cuando su cicladora se lo instruye. No presione el botón azul del PIN al colocarlo dentro del clip del organizador stay•safe durante la configuración.

Canal para Tubos

El canal de los tubos mantiene la línea del paciente (pinza azul) en su lugar durante la instalación, conexión y desconexión. Asegúrese de presionar firmemente el tubo hacia adentro para evitar que se salga hacia afuera del canal para tubos.

El Soporte de la Tapa de Extensión

El soporte de la tapa de extensión es la ranura correcta del organizador. Coloque el extremo del conjunto de extensión del catéter en la ranura derecha..

La Bandeja del Calentador

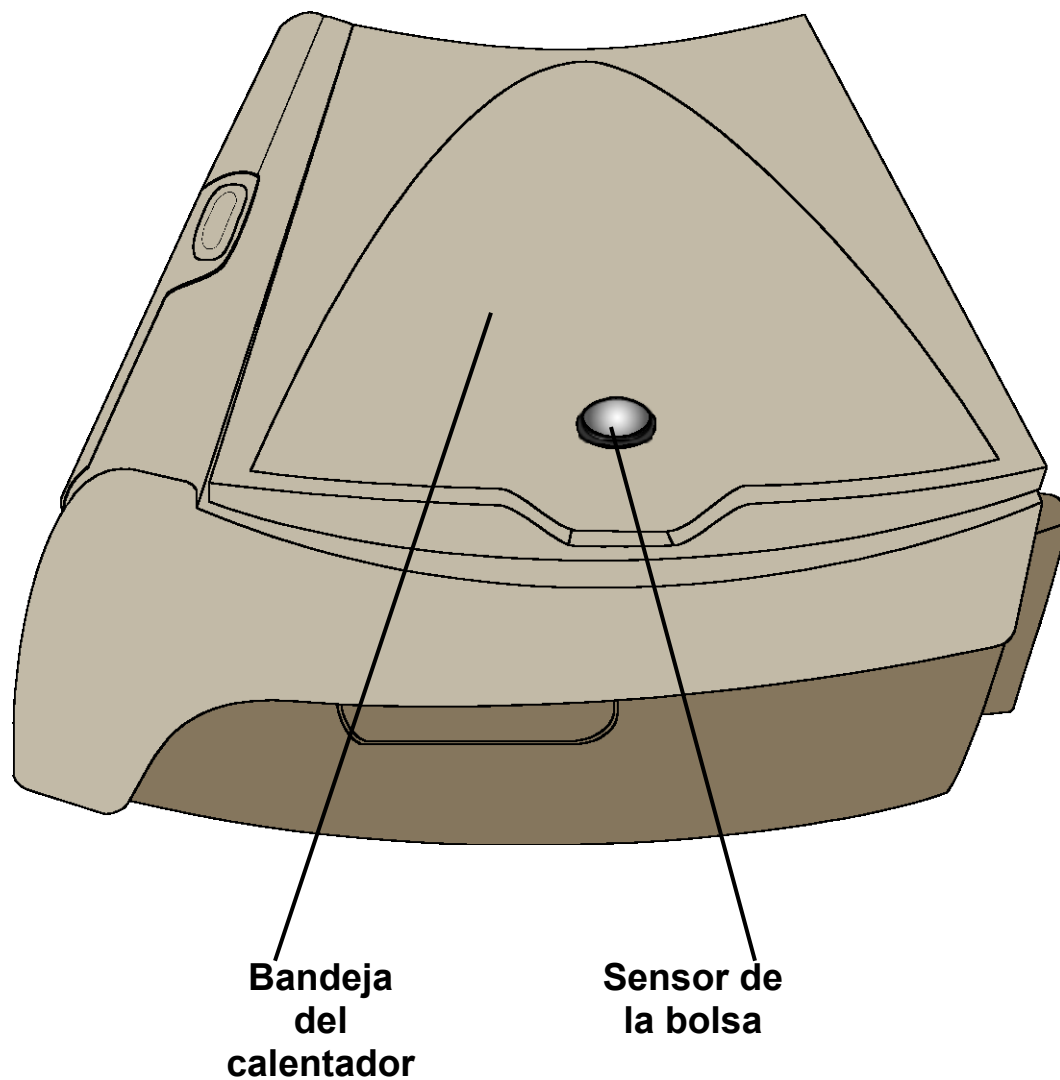

Bandeja del calentador

La bandeja del calentador calienta la bolsa llena de solución de dializado a una temperatura determinada en unos 20 minutos (una bolsa de 6 L. toma aproximadamente 30 minutos).



Advertencia: Durante el proceso de calentamiento, la temperatura máxima de la bandeja del calentador puede alcanzar 50°C (122°F). No esté en contacto con la bandeja del calentador ya que puede provocar lesiones.



Precaución: No levante la máquina mediante la bandeja del calentador.



Precaución: No coloque objetos que no sean las bolsas de solución en la bandeja del calentador.

Sensor de la bolsa

El sensor de la bolsa mide la temperatura de la solución de dializado en bolsa del calentador.

El IQdrive™

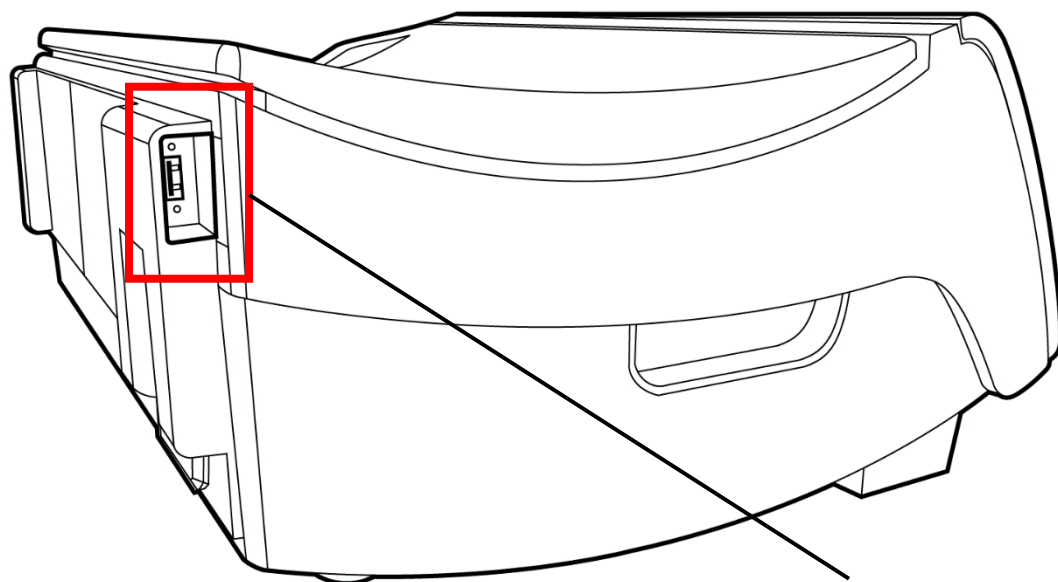

Ranura de
IQdrive/
Puerto USB

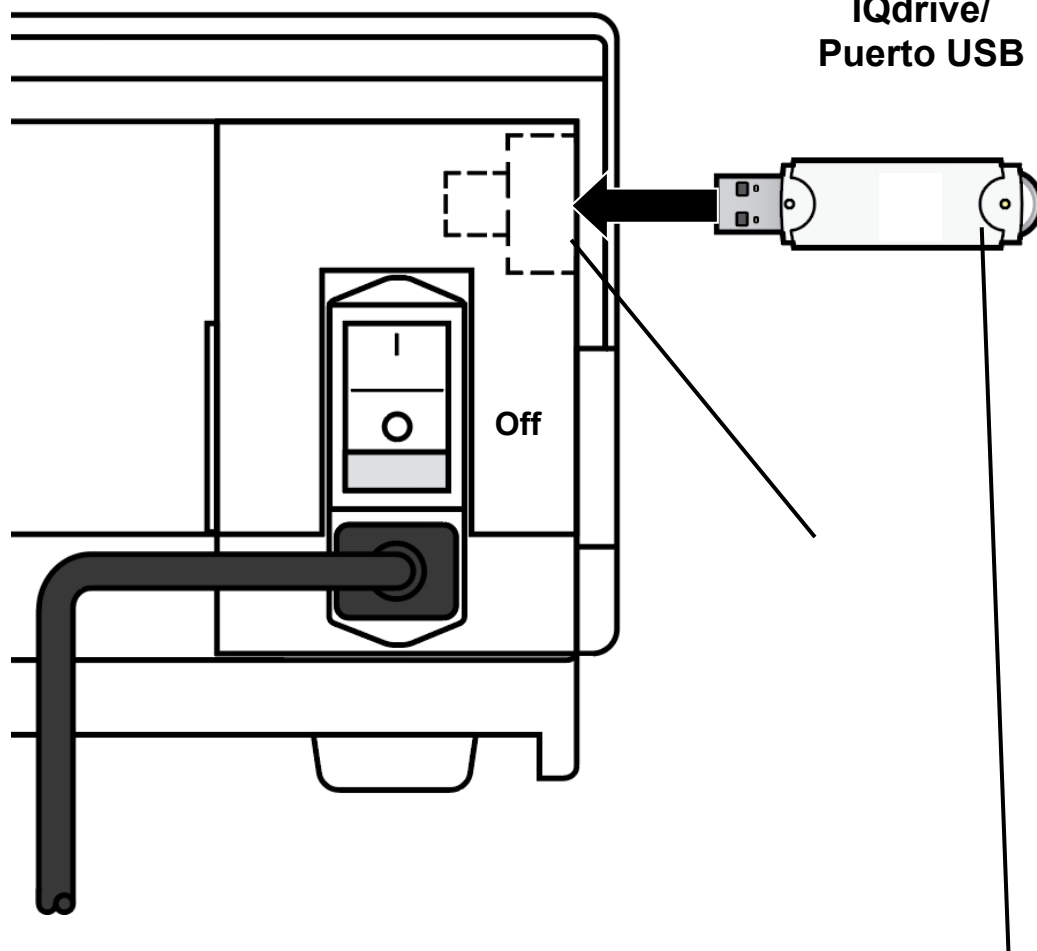

Vista desde la parte posterior de la
cicladora

IQdrive

Descripción general de la unidad IQdrive/USB

El IQdrive es una unidad USB que se utiliza para transferir los parámetros y los datos de su tratamiento. La opción 'Habilitado para USB' debe estar configurada en SÍ para acceder a ella (consulte la página 91). Su enfermera de DP le proporcionará un IQdrive, lo programará con los parámetros de su terapia y le explicará cómo usarlo para llevar un registro. El IQdrive se conecta al puerto USB en la parte posterior de su cicladora.



Precaución: Manipule su IQdrive con cuidado. Cuando lleve su IQdrive hacia y desde su centro de diálisis, guárdelo en una bolsa de plástico y manténgalo limpio y seco. No deje su IQdrive en un automóvil caliente o en el fondo de un bolso donde pueda dañarse.



Precaución: El IQdrive de su cicladora Liberty Select sólo debe usarse con su cicladora Liberty Select. No utilice su IQdrive para almacenar sus propios datos de otras fuentes (por ejemplo, fotos digitales de su computadora). El almacenamiento de datos personales en su IQdrive dañará los datos de su tratamiento y su cicladora Liberty Select ya no podrá registrar el progreso de su tratamiento en su IQdrive. Su enfermera de DP deberá borrar todo el contenido de su IQdrive y volver a formatearlo.



Aviso: Si la opción 'Habilitado para USB' está configurada en SÍ pero no se inserta ningún IQdrive en la ranura del IQdrive al encenderlo, tendrá dos opciones: Inserte el IQdrive inmediatamente o presione la tecla **OK (Aceptar)** para continuar sin usar el IQdrive. Si no inserta el IQdrive, su cicladora no podrá guardar un registro de su tratamiento para compartirlo con su enfermera de DP; deberá anotar el registro de su tratamiento.

Inserción del IQdrive

Inserte el extremo metálico rectangular del IQdrive en la ranura (puerto USB) en la esquina trasera izquierda de su cicladora como se muestra en la imagen de la izquierda. El IQdrive sólo se puede insertar de una manera. Si el dispositivo no entra, déle la vuelta y vuelva a intentarlo.



Aviso: Si su cicladora muestra el mensaje "IQdrive no detectado", retire el IQdrive y vuelva a insertarlo firmemente para volver a intentarlo.

Configuración de su Cicladora Liberty Select

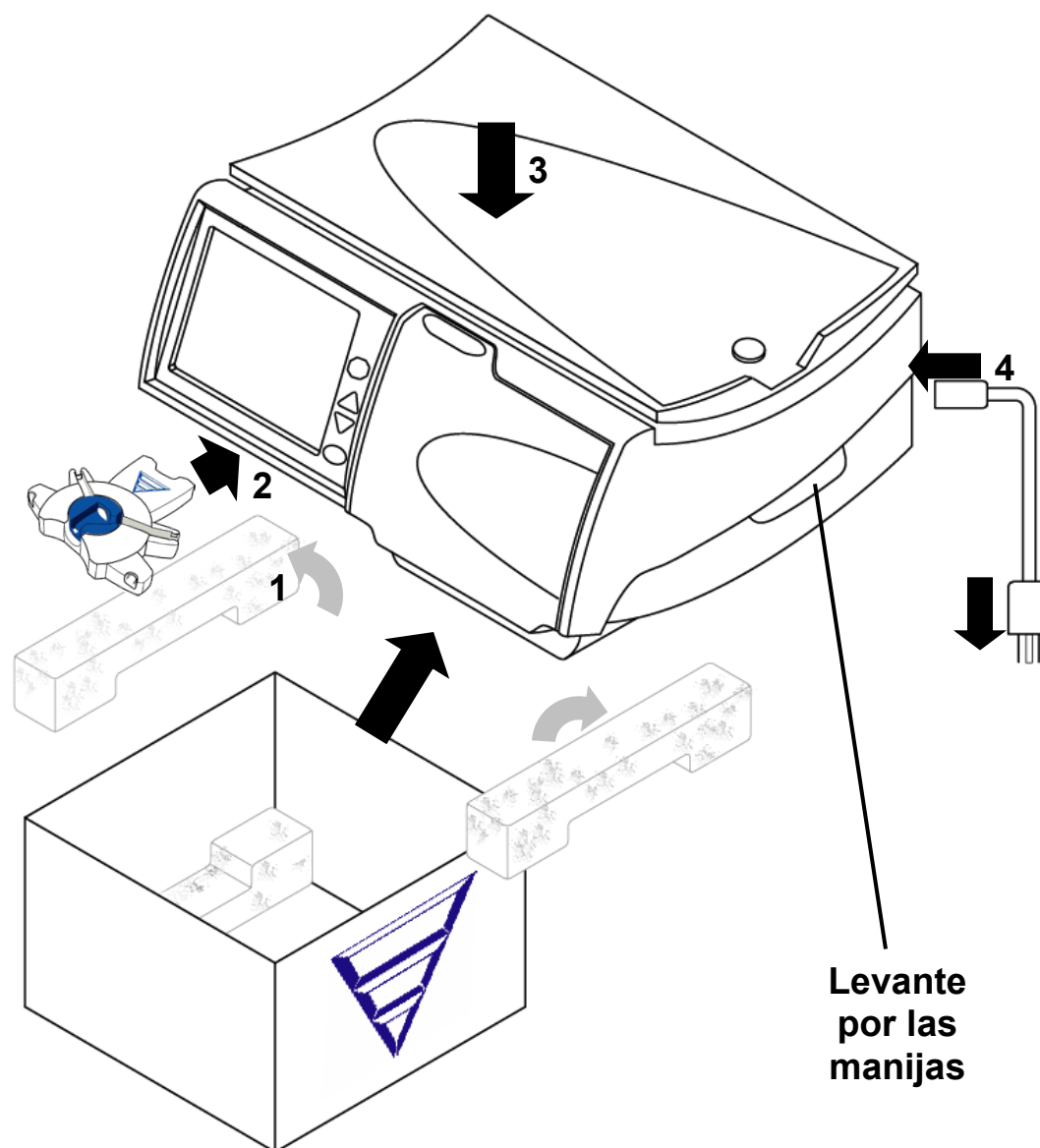

Configuración de su cicladora Liberty Select

Su cicladora Liberty Select es fácil de configurar. Siga las instrucciones a continuación:

1 Saque la cicladora Liberty Select de la caja

- Saque la espuma de protección azul.
- Ponga a un lado la cobertura contra el polvo.
- Levante su cicladora por ambas manijas en cada lado.
- Levante con cuidado su cicladora para sacarla de la caja de embalaje. Colóquela sobre una superficie estable y nivelada como una mesa, con la pantalla hacia arriba.
- Guarde toda la espuma de protección en caso de tener que volver a ser empacada.
- Coloque su cicladora cerca de la orilla de la mesa o del carrito para que la tubería del casete pueda colgar hacia abajo sin doblarse.
- Asegúrese de que la parte superior de la cicladora no está a más de 12 pulgadas sobre o debajo de la altura de su cama.
- Asegúrese de que la cicladora no esté cerca de una fuente de calefacción o refrigeración.



Advertencia: Use técnicas adecuadas para levantar la máquina: levante flexionando las rodillas y no la espalda.



Precaución: No levante la máquina por la bandeja del calentador.



Precaución: Asegúrese de que la ventilación en la parte posterior de su máquina esté libre de obstrucciones.

2 Conecte el organizador stay•safe

Empuje el Organizador stay•safe hacia la pestaña de montaje debajo del panel de control.

3 Enchufe la máquina

Enchufe con firmeza el extremo del cable de corriente de la máquina dentro del tomacorriente en la parte posterior de su máquina. Enchufe el extremo de salida del cable a un tomacorriente de 120 V de tres entradas. Consulte la ilustración de la parte posterior de su máquina en la página 54.



Advertencia: Si no puede insertar el enchufe en el tomacorriente, comuníquese con un representante del Servicio de Apoyo Técnico de Fresenius Medical Care, al **1-800-227-2572**. No altere el cable de corriente. No utilice el cable de electricidad si está roto o dañado. Su máquina debe estar conectada directamente al tomacorriente eléctrico; no utilice cordones de extensión ni enchufes múltiples.



Aviso: Si su enfermera de DP revisará su registro de tratamiento de forma remota, también deberá conectar su módem o gateway Kinexus en este momento. Consulte la Guía del usuario del módem inalámbrico de la cicladora Liberty Select (P/N 480106 o P/N 480107) o la Guía del usuario del gateway Kinexus de Liberty Select (P/N 480122) para obtener más información. Asegúrese de que su módem o gateway Kinexus esté conectado y que las luces verdes del dispositivo estén encendidas.

3 Inserte el IQdrive

Localice el puerto USB en la parte posterior de su cicladora Liberty Select e inserte el IQdrive. Consulte la página 49 para ver instrucciones detalladas.

En este punto, está listo para comenzar a configurar su cicladora Liberty Select con sus parámetros de tratamiento. Pase a la siguiente página para continuar.

Mis Parámetros

Cómo Ingresar su Receta Médica

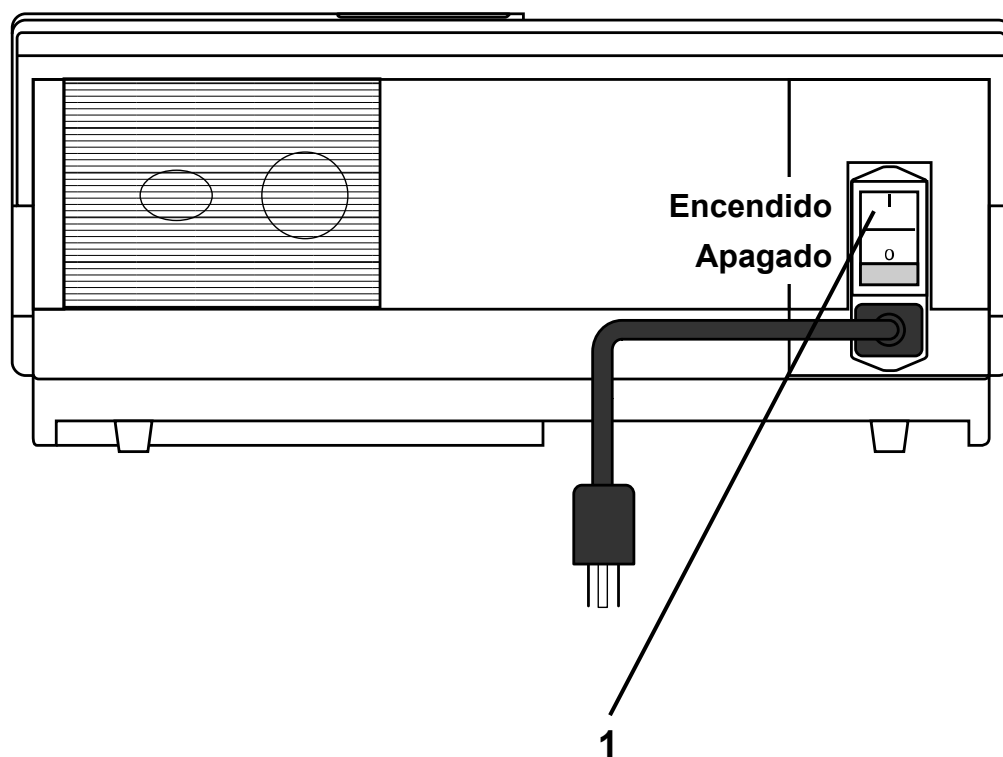

Cómo ingresar la información de su receta

Antes de comenzar el primer tratamiento, usted o su enfermera DP deberá ingresar los parámetros de tratamiento (su receta) que su médico o facultativo le ha prescrito. No necesita hacer esto nuevamente a menos que se modifique su receta.

Si su enfermera DP le ha proporcionado un IQdrive y la opción USB activado ha sido configurada a SÍ (ver “Configuración de opciones” en la página 90), usted puede insertar en este momento el IQdrive en la parte posterior de su máquina. Consulte “Usando del modem/ Kinexus Gateway opcional” en la página 200 para obtener más información sobre cómo insertar el IQdrive.

Los elementos enumerados en la ilustración de la izquierda coinciden con los pasos enumerados en esta página. Realice cada paso en orden y preste mucha atención a la información en Aviso, Precaución y Advertencia.



Aviso: Si su enfermera de DP le ha proporcionado un IQdrive y la opción de habilitado para USB está configurada en SÍ (consulte "Ajustes de opciones", en la página 91), asegúrese de que el IQdrive esté insertado en la parte posterior de su máquina en este momento. Consulte la página 49 para obtener más información sobre cómo insertar el IQdrive. Las cicladores Liberty Select equipadas con un gateway Kinexus y con un IQdrive insertado descargarán sus últimos parámetros de tratamiento a su IQdrive automáticamente para que los revise. Consulte "Uso del módem/gateway Kinexus opcional" en la página 194 para obtener más información.

Los elementos numerados en la imagen de la izquierda coinciden con los pasos mencionados en esta página. Realice cada paso en orden y preste mucha atención a las declaraciones de Nota, Precaución y Advertencia.

1 Coloque el interruptor en ENCENDIDO

Ubique el interruptor blanco en la parte posterior de su máquina y póngalo en la posición ENCENDIDO. Aparecerá de inmediato en la pantalla táctil “Listo”.

Cómo ingresar los Parámetros de Tratamiento

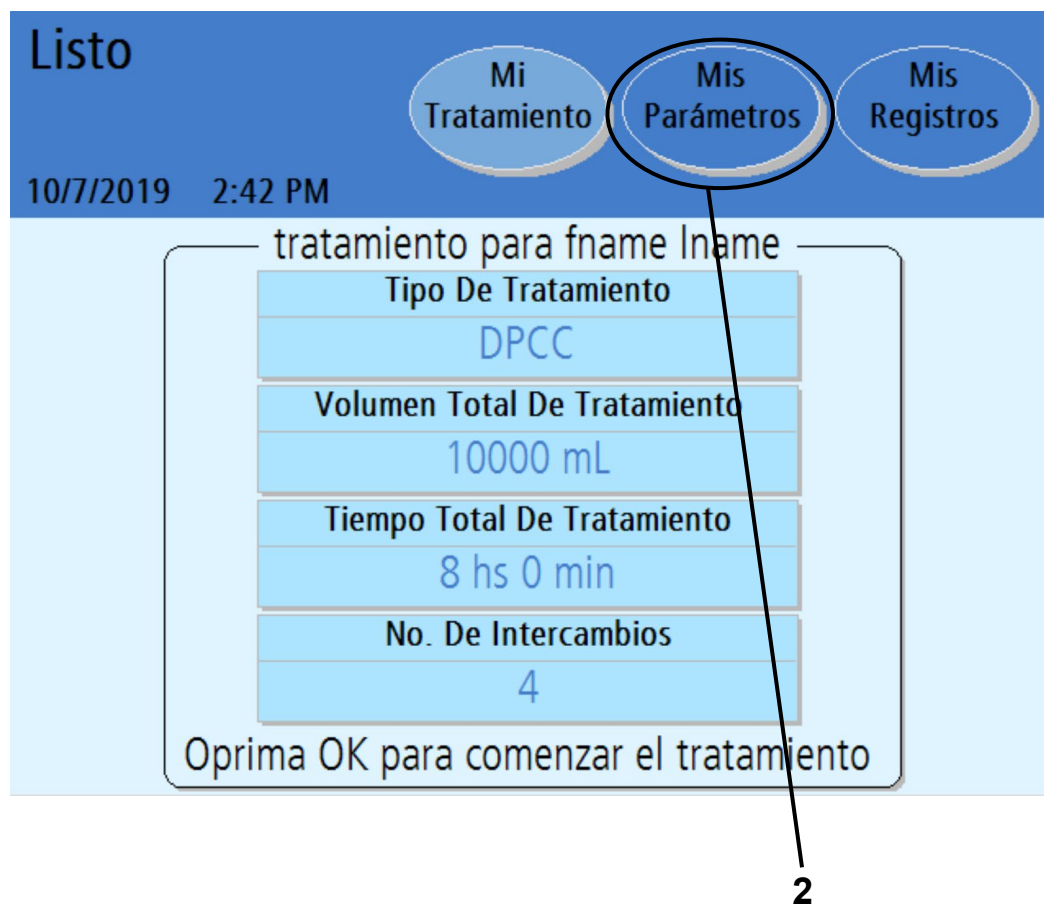

Aviso: Los valores que se muestran aquí son sólo para fines ilustrativos. Tiene que usar los valores recetados por su médico o facultativo.

2 Busque su nombre y parámetros de tratamiento

Su nombre aparecerá en la pantalla si sus parámetros de tratamiento ya se han guardado en su cicladora Liberty Select.



Aviso: Si su nombre y los parámetros de tratamiento ya aparecen en esta pantalla, no es necesario que los vuelva a ingresar. Verifique que los valores coincidan con su receta. Usted puede comenzar su tratamiento dirigiéndose a la página 102.



Aviso: Si la opción 'Habilitado para USB' en "Mis parámetros: Options" está configurada en **SÍ** y un IQdrive está correctamente insertado en la ranura del IQdrive de su cicladora, es posible que esta pantalla no aparezca de inmediato. Consulte "Revisión de nuevos parámetros de tratamiento; Error! Fuente de referencia no encontrada"., en la página 104 para obtener más información.

3 Presione **Mis Parámetros**

La primera vez que encienda su máquina, la pantalla “Listo” exhibirá los valores de tratamiento predeterminados para un paciente “desconocido”. Los valores predeterminados de tratamiento son una opción preseleccionada por el fabricante y pueden no coincidir con la receta del paciente.

Antes de comenzar su primer tratamiento con la cicladora, debe ingresar una receta. La receta puede ingresarse manualmente o transferirse desde un IQdrive o sin el Kinexus Gateway opcional. Use configuraciones de tratamiento de “Parámetros de Mi Tratamiento” en la página 6 o siga las instrucciones de su enfermera DP.

Para ingresar manualmente sus parámetros de tratamiento, presione el botón de la pantalla **Mis Parámetros**. Luego ingresará a la pantalla “Mis parámetros”.



Aviso: Si la opción de habilitado para USB está configurada en **SÍ**, pero no se inserta un IQdrive en la ranura del IQdrive de su cicladora, los datos de su tratamiento se guardarán sólo en su cicladora.

Selección de la Terapia

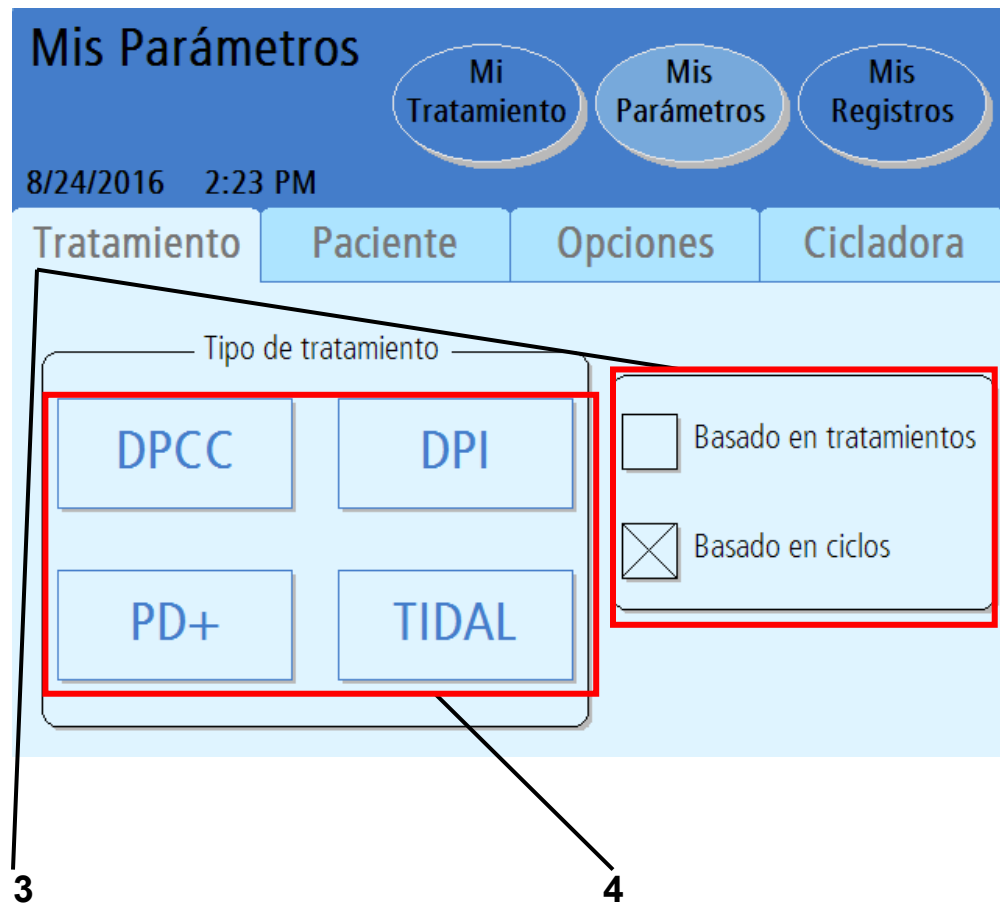

Aviso: Los valores mostrados aquí son sólo por ejemplo. Debe utilizar los valores prescritos por su médico o facultativo.

3 Seleccione el modo de programación: basado en tratamiento o basado en ciclos

La pantalla “Mis parámetros” exhibe las opciones disponibles para su terapia.

Presione el modo del programa en el que se basa su receta: Basado en ciclos o Basado en tratamiento. La ‘X’ mayúscula indicará el modo del programa seleccionado.

Basado en tratamiento significa que usted fija el tiempo total de su tratamiento. Su cicladora proporcionará su tratamiento en el período de tiempo especificado. Esta modalidad de programa es útil para los pacientes que necesitan terminar su tratamiento en un tiempo determinado con el fin de cumplir con sus obligaciones, como ir a trabajar.

Basado en ciclos significa que su cicladora esperará siempre la cantidad de tiempo que usted ha fijado. Su tiempo total de tratamiento puede variar dependiendo de cómo vacía y llena o si produce alguna alarma.

Los pacientes pueden experimentar menos alarmas de complicación de drenaje mediante la terapia basada en el tratamiento que con la terapia basada en el ciclo. Si usted está en terapia basada en el ciclo y sufre complicaciones de drenaje, es posible que desee discutir cambiar el tipo de terapia con su médico, facultativo o enfermera PD.

4 Seleccione el tipo de terapia

Presione el botón que coincida con su tratamiento recetado. Luego pasará a la pantalla correspondiente. Consulte la página correspondiente mencionada a continuación:

- **DPCC: Basado en tratamiento:** consulte la página 60
- **DPCC: Basado en ciclos:** consulte la página 62
- **DPI: Basado en tratamiento:** consulte la página 64
- **DPI: Basado en ciclos:** consulte la página 66
- **PD+: Basado en tratamiento:** consulte la página 68
- **PD+: Basado en ciclos:** consulte la página 70
- **TIDAL: Basado en tratamiento:** consulte la página 72
- **TIDAL: Basado en ciclos:** consulte la página 76

Ver la página 144 para obtener información de los diferentes tipos de terapia.



Advertencia: Los valores y selecciones que se muestran en estas ilustraciones son sólo de ejemplo. Debe ingresar los valores prescritos por su médico o facultativo; consulte “Parámetros de mi tratamiento” en la página 6.

DPCC: Configuraciones en base al tratamiento

Mis Parámetros

Mi Tratamiento Mis Parámetros Mis Registros

10/7/2019 6:54 AM

Diálisis peritoneal cíclica continua (DPCC)

Ciclos/pausas — Volúmenes — Tiempos

	Volumen total	Tiempo Dormido
	10000 mL	8 hs 0 min
No. Infusiones	Vol. a Infundir	Estancia
5	2000 mL	1 hs 32 min
	última infusión	
	2000 mL	

← Atrás

5 6 7 8



Aviso: Los valores que se muestran aquí son sólo para fines ilustrativos. Tiene que usar los valores recetados por su médico o facultativo.



Aviso: Si su receta es para terapia basada en ciclos, esta pantalla exhibirá diferentes opciones. Consulte la página 62 para la DPCC basada en ciclos.

5 Seleccione los valores

Presione el botón amarillo para seleccionar el valor que exhibe:

- **Volumen total:** la cantidad de dializado usado para su tratamiento completo
- **Vol. a Infundir:** la cantidad de cada infusión (excepto la última)
(esto es opcional y puede configurarse a cero por la receta del médico)
- **Última infusión:** la cantidad de su última infusión
- **Tiempo Dormido:** suma estimada del tiempo total de drenaje, de infusión y de estancia durante el tratamiento



Aviso: No se pueden seleccionar los botones celestes. Su máquina calcula los valores en los botones azules en base a los valores que ingresó en los botones amarillos.



Aviso: Si necesita configurar la opción de la última bolsa, consulte “Configuración de opciones,” en la página 90.

6 Ingrese valores

El botón amarillo se pondrá naranja al presionarlo. Use las teclas de las **flechas hacia arriba/hacia abajo (▼/▲)** para configurar su valor recetado.

Repita estos pasos para ingresar todos sus valores recetados.

7 Oprima **OK**

Oprima la tecla **OK** para confirmar y guardar sus configuraciones.

8 Presione **Atrás**

Presione el botón **Atrás** para volver a la pantalla principal “Mis parámetros”.

Sáltese a la página 80 para ingresar sus configuraciones personales para pacientes.

DPCC: Configuraciones en base a ciclos

Mis Parámetros

Mi Tratamiento Mis Parámetros Mis Registros

10/7/2019 6:56 AM

Diálisis peritoneal cíclica continua (DPCC)

Ciclos/pausas — Volúmenes — Tiempos

No. Infusiones	Vol. a Infundir	Estancia
5	2000 mL	1 hs 10 min
		Tiempo infusión
		0 hs 20 min
	última infusión	Tiempo drenando
	2000 mL	0 hs 20 min
	Volumen total	Tiempo Dormido
	10000 mL	8 hs 00 min

Atrás

5 6 7 8



Aviso: Los valores que se muestran aquí son sólo para fines ilustrativos. Tiene que usar los valores recetados por su médico o facultativo.



Aviso: Si su receta es para terapia basada en el tratamiento, esta pantalla exhibirá diferentes opciones. Consulte la página 60 para la DPCC basada en el tratamiento.

5 Seleccione valores

Presione el botón amarillo para seleccionar el valor que muestra:

- **No. infusiones:** cantidad de infusiones durante el tratamiento
- **Vol. a Infundir:** la cantidad de cada infusión (excepto la última)
- **Última infusión:** la cantidad de su infusión final (esto es opcional y puede configurarse a cero por la receta del médico)
- **Estancia:** la cantidad de tiempo que el dializado permanece en su organismo
- **Tiempo infusión:** la cantidad de tiempo disponible para la infusión
- **Tiempo drenado:** la cantidad de tiempo disponible para el drenaje después de una estancia



Aviso: Los botones celestes no pueden ser seleccionados. Su máquina calcula los valores en los botones azules en base a los valores que ingresó en los botones amarillos.



Aviso: Si necesita configurar la opción de la última bolsa, consulte “Configuración de opciones,” en la página 90.

6 Ingrese valores

Cuando presiona un botón amarillo éste se tornará color naranja. Use las teclas con **flechas hacia arriba/hacia abajo** (▼/▲) para configurar su valor recetado. Repita estos pasos para ingresar todos sus valores recetados.

7 Oprima **OK**

Oprima la tecla **OK** para confirmar y guardar sus configuraciones.

8 Presione **Atrás**

Presione el botón **Atrás** para volver a la pantalla principal “Mis parámetros”.
Sáltese a la página 80 para ingresar sus configuraciones personales para pacientes.

DPI: Configuraciones en base al tratamiento

Mis Parámetros

Mi Tratamiento Mis Parámetros Mis Registros

10/7/2019 7:24 AM

Diálisis peritoneal intermitente (DPI)

Ciclos/pausas	Volúmenes	Tiempos
	Volumen total	Tiempo Dormido
	10000 mL	8 hs 0 min
No. Infusiones	Vol. a Infundir	Estancia
4	2500 mL	1 hs 32 min
No. de Pausas	Vol. Remanente	
0	N/A	

5

6

7

8



Aviso: Los valores que se muestran aquí son sólo para fines ilustrativos. Tiene que usar los valores recetados por su médico o facultativo.



Aviso: Si su receta es para terapia basada en ciclos, esta pantalla exhibirá diferentes opciones. Consulte la página 66 para la DPI basada en ciclos.

5 Seleccione valores

Presione el botón amarillo para seleccionar el valor que muestra:

- **No. de pausas:** la cantidad de pausas durante el tratamiento (esto es opcional y puede configurarse a cero por la receta del médico)
- **Volumen total:** la cantidad de dializado usado para su tratamiento completo
- **Vol. de infusión:** la cantidad de cada infusión
- **Vol. Remanente:** la cantidad que debe usar como infusión con cada pausa
- **Tiempo Dormido:** suma estimada del tiempo total de drenaje, infusión y estancia durante su tratamiento



Aviso: No se pueden seleccionar los botones celestes. Su máquina calcula los valores en los botones azules en base a los valores que ingresó en los botones amarillos.



Aviso: Si necesita configurar la opción de la última bolsa, consulte “Configuración de opciones,” en la página 90.

6 Ingrese valores

Cuando presiona el botón amarillo éste se tornará color naranja. Use las teclas con **flechas hacia arriba/hacia abajo (▼/▲)** para configurar su valor recetado.

Repita estos pasos para ingresar todos sus valores recetados.

7 Oprima **OK**

Oprima la tecla **OK** para confirmar y guardar sus configuraciones.

8 Presione **Atrás**

Presione el botón **Atrás** para volver a la pantalla principal “Mis parámetros”.

Sáltese a la página 80 para ingresar sus configuraciones personales para pacientes.

DPI: Configuraciones en base a ciclos

Mis Parámetros

Mi Tratamiento Mis Parámetros Mis Registros

10/7/2019 7:26 AM

Diálisis peritoneal intermitente (DPI)

Ciclos/pausas — Volúmenes — Tiempos

No. Infusiones	Vol. a Infundir	Estancia
4	2500 mL	1 hs 15 min
No. de Pausas	Vol. Remanente	Tiempo infusión
0	N/A	0 hs 20 min
		Tiempo drenando
		0 hs 25 min
	Volumen total	Tiempo Dormido
	10000 mL	8 hs 0 min

← Atrás

5 6 7 8



Aviso: Los valores que se muestran aquí son sólo para fines ilustrativos. Tiene que usar los valores recetados por su médico o facultativo.



Aviso: Si su receta es para terapia basada en el tratamiento, esta pantalla exhibirá diferentes opciones. Consulte la página 64 para la DPI basada en el tratamiento.

5 Seleccione valores

Presione el botón amarillo para seleccionar el valor que muestra:

- **No. Infusiones:** la cantidad de infusiones durante el tratamiento
- **No. de Pausas:** la cantidad de pausas durante el tratamiento (esto es opcional y puede configurarse a cero por la receta del médico)
- **Vol. a Infundir:** la cantidad de cada infusión
- **Vol. Remanente:** la cantidad que debe usar como infusión con cada pausa
- **Estancia:** la cantidad de tiempo que el dializado permanece en su organismo
- **Tiempo infusión:** la cantidad de tiempo disponible para infusión
- **Tiempo drenado:** la cantidad de tiempo disponible para drenar después de una estancia



Aviso: No se pueden seleccionar los botones celestes. Su máquina calcula los valores en los botones azules en base a los valores que ingresó en los botones amarillos.

6 Ingrese valores

Al presionar el botón amarillo éste se tornará color naranja. Use las teclas con **flechas hacia arriba/hacia abajo (▼/▲)** para configurar su valor recetado. Repita estos pasos para ingresar todos sus valores recetados.

7 Oprima **OK**

Oprima la tecla **OK** para confirmar y guardar sus configuraciones.

8 Presione **Atrás**

Presione el botón **Atrás** para volver a la pantalla principal “Mis parámetros”.

Sáltese a la página 80 para ingresar sus configuraciones personales para pacientes.

PD+: Configuraciones en base al tratamiento

Mis Parámetros

Mi Tratamiento Mis Parámetros Mis Registros

10/7/2019 7:28 AM

Diálisis peritoneal DP+

Ciclos/pausas Volúmenes Tiempos

	Volumen total	Tiempo Dormido
	11500 mL	8 hs 0 min
No. Infusiones	Vol. a Infundir	
5	2500 mL	
No. de Pausas	Vol. Remanente	Estancia
1	2000 mL	1 hs 57 min
	última infusión	
	2000 mL	

5 6 7 8



Aviso: Los valores que se muestran aquí son sólo para fines ilustrativos. Tiene que usar los valores recetados por su médico o facultativo.



Aviso: Si su receta es para terapia basada en ciclos, esta pantalla exhibirá diferentes opciones. Consulte la página 70 para la PD+ basada en ciclos.

5 Seleccione valores

Presione el botón amarillo para seleccionar el valor que muestra:

- **No. de Pausas:** la cantidad de pausas durante el tratamiento (esto es opcional y puede configurarse a cero por la receta del médico)
- **Volumen total:** la cantidad de dializado usado para su tratamiento completo
- **Vol. a Infundir:** la cantidad de cada infusión (excepto la última)
- **Vol. Remanente:** la cantidad que debe usar como infusión con cada pausa
- **Última infusión:** la cantidad de su infusión final (esto es opcional y puede configurarse a cero por la receta del médico)
- **Tiempo Dormido:** suma estimada del tiempo total de drenaje, infusión y estancia durante su tratamiento



Aviso: No se pueden seleccionar los botones celestes. Su máquina calcula los valores en los botones azules en base a los valores que ingresó en los botones amarillos.



Aviso: Si necesita configurar la opción de la última bolsa, consulte “Configuración de opciones,” en la página 90.

6 Ingrese valores

Al presionar el botón amarillo éste se tornará color naranja. Use las **con flechas hacia arriba/hacia abajo (▼/▲)** para configurar su valor recetado.

Repita estos pasos para ingresar todos sus valores recetados.

7 Oprima **OK**

Oprima la tecla **OK** para confirmar y guardar sus configuraciones.

8 Presione **Atrás**

Presione el botón **Atrás** para volver a la pantalla principal “Mis parámetros”.

Sáltese a la página 80 para ingresar sus configuraciones personales para pacientes.

PD+: Configuraciones en base a ciclos

Mis Parámetros

Mi Tratamiento Mis Parámetros Mis Registros

10/7/2019 7:30 AM

Diálisis peritoneal DP+

Ciclos/pausas Volúmenes Tiempos

No. Infusiones	Vol. a Infundir	Estancia
5	2500 mL	1 hs 25 min
No. de Pausas	Vol. Remanente	Tiempo infusión
1	2000 mL	0 hs 20 min
	última infusión	Tiempo drenando
	2000 mL	0 hs 25 min
	Volumen total	Tiempo Dormido
	11500 mL	8 hs 0 min

Atrás

5 6 7 8



Aviso: Los valores que se muestran aquí son sólo para fines ilustrativos. Tiene que usar los valores recetados por su médico o facultativo.



Aviso: Si su receta es para terapia en base al tratamiento, esta pantalla exhibirá diferentes opciones. Consulte la página 68 para la PD+ en base al tratamiento.

5 Seleccione valores

Presione el botón amarillo para seleccionar el valor que muestra:

- **No. Infusiones:** la cantidad de infusiones durante el tratamiento
- **No. de Pausas:** la cantidad de pausas durante el tratamiento (esto es opcional y puede configurarse a cero por la receta del médico)
- **Vol. a Infundir:** la cantidad de cada infusión (excepto la última)
- **Vol. Remanente:** la cantidad que debe usar como infusión con cada pausa
- **Última infusión:** la cantidad de su infusión final (esto es opcional y puede configurarse a cero por la receta del médico)
- **Estancia:** la cantidad de tiempo que el dializado permanece en su organismo
- **Tiempo infusión:** la cantidad de tiempo disponible para infusión
- **Tiempo drenado:** la cantidad de tiempo disponible para drenaje después de una estancia



Aviso: No se pueden seleccionar los botones celestes. Su máquina calcula los valores en los botones azules en base a los valores que ingresó en los botones amarillos.



Aviso: Si necesita configurar la opción de la última bolsa, consulte “Configuración de opciones,” en la página 90.

6 Ingrese valores

Al presionar el botón amarillo éste se tornará de color naranja.

Use las **teclas con flechas hacia arriba/hacia abajo (▼/▲)** para configurar su valor recetado.

Repita estos pasos para ingresar todos sus valores recetados.

7 Oprima **OK**

Oprima la tecla **OK** para confirmar y guardar sus configuraciones.

8 Presione **Atrás**

Presione el botón **Atrás** para volver a la pantalla principal “Mis parámetros”.

Sáltese a la página 80 para ingresar sus configuraciones personales para pacientes.

Tidal: Configuraciones en base al tratamiento

Mis Parámetros

Mi Tratamiento Mis Parámetros Mis Registros

10/7/2019 7:32 AM

Configuración para tratamiento Tidal

Ciclos/pausas Volúmenes Tiempos

	Volumen total	Tiempo Dormido
	9250 mL	8 hs 0 min
No. de Pausas	Vol. Remanente	
0	N/A	
	Infusión inicial	
	2000 mL	
No. Infusiones	Volumen Tidal	Estancia
5	1750 mL	1 hs 33 min

Atrás

Sigue

5 6 7 8



Aviso: Los valores que se muestran aquí son sólo para fines ilustrativos. Tiene que usar los valores recetados por su médico facultativo.



Aviso: Si su receta es para terapia en base a ciclos, esta pantalla exhibirá diferentes opciones. Consulte la página 76 para TIDAL en base a ciclos.

5 Seleccione valores

Presione el botón amarillo para seleccionar el valor que muestra:

- **No. de Pausas:** la cantidad de pausas durante el tratamiento (esto es opcional y puede configurarse a cero por la receta del médico)
- **Volumen total:** la cantidad de dializado usado para su tratamiento completo
- **Volumen Remanente:** la cantidad que debe usar como infusión con cada pausa
- **Infusión inicial:** la cantidad de su primera infusión
- **Volumen Tidal:** la cantidad que debe usar como infusión con cada intercambio
- **Tiempo dormido:** suma estimada del tiempo total de drenaje, infusión y estancia durante su tratamiento



Aviso: No se pueden seleccionar los botones celestes. Su máquina calcula los valores en los botones azules en base a los valores que ingresó en los botones amarillos.

6 Ingrese valores

Al presionar el botón amarillo éste se tornará de color naranja. Use las teclas con **flechas hacia arriba/hacia abajo (▼/▲)** para configurar su valor recetado.

Repita estos pasos para ingresar todos sus valores recetados.

7 Oprima **OK**

Oprima la tecla **OK** para confirmar y guardar sus configuraciones.

8 Presione **Sigue**

Presione el botón **Sigue** para continuar con la pantalla siguiente y terminar de ingresar los valores prescritos.

Tidal: Configuraciones en base al tratamiento (continuación)

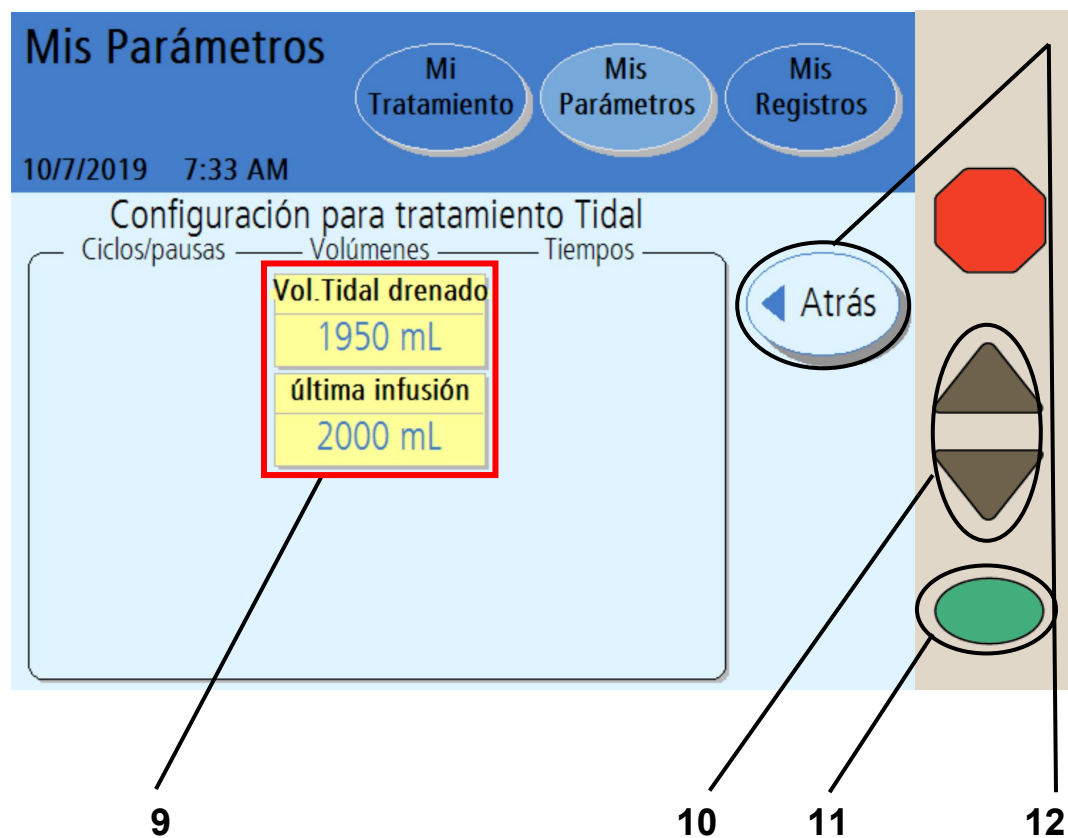

Aviso: Los valores que se muestran aquí son sólo para fines ilustrativos. Tiene que usar los valores recetados por su médico o facultativo.

9 Seleccione valores

Presione el botón amarillo para seleccionar el valor que muestra:

- **Vol. Tidal drenado:** la cantidad que debe drenar en cada intercambio
- **Última infusión:** la cantidad de su infusión final (esto es opcional y puede configurarse a cero por la receta del médico)



Advertencia: Su volumen de drenado Tidal debe incluir su volumen de infusión Tidal más su esperada ultrafiltración (UF) por ciclo, que se basa en un promedio diario de volumen UF de la estancia Tidal, para evitar una situación de infusión excesiva. Esto puede causar una lesión grave o la muerte. Para más información sobre infusión excesiva, consulte la página 194.



Aviso: No se pueden seleccionar los botones celestes. Su máquina calcula los valores en los botones azules en base a los valores que ingresó en los botones amarillos.



Aviso: Si necesita configurar la opción de la última bolsa, consulte “Configuración de opciones,” en la página 90.

10 Ingrese valores

Al presionar un botón amarillo éste se tornará de color naranja. Use las teclas con **flechas hacia arriba/hacia abajo (▼/▲)** para configurar su valor recetado.

Repita estos pasos para ingresar todos sus valores recetados.

11 Oprima **OK**

Oprima la tecla **OK** para confirmar y guardar sus configuraciones.

12 Presione **Atrás**

Presione el botón **Atrás** para volver a la pantalla anterior. Luego presione nuevamente este botón para ingresar a la pantalla principal “Mis parámetros”.

Sáltese a la página 80 para ingresar sus configuraciones personales para pacientes.

Tidal: Configuraciones en base a ciclos

Mis Parámetros

Mi Tratamiento Mis Parámetros Mis Registros

10/7/2019 7:35 AM

Configuración para tratamiento Tidal

Ciclos/pausas — Volúmenes — Tiempos

No. de Pausas	Vol. Remanente	Estancia
0	N/A	1 hs 10 min
	Infusión inicial	Tiempo infusión
	2000 mL	0 hs 20 min
No. Infusiones	Volumen Tidal	Tiempo drenando
5	1750 mL	0 hs 20 min
	Volumen total	Tiempo Dormido
	9250 mL	8 hs 0 min

Atrás

Sigue

5 6 7 8



Aviso: Los valores que se muestran aquí son sólo para fines ilustrativos. Tiene que usar los valores recetados por su médico o facultativo.



Aviso: Si su receta es para terapia basada en el tratamiento, esta pantalla exhibirá diferentes opciones. Consulte la página 72 para Tidal en base al tratamiento.

5 Seleccione valores

Presione el botón amarillo para seleccionar el valor que muestra:

- **No. de Pausas:** cantidad de pausas durante el tratamiento (esto es opcional y puede configurarse a cero por la receta del médico)
- **No. Infusiones:** cantidad de infusiones durante el tratamiento
- **Vol. Remanente:** la cantidad que debe usar como infusión con cada pausa
- **Infusión inicial:** la cantidad de su primera infusión
- **Volumen Tidal:** la cantidad que debe usar como infusión con cada intercambio
- **Estancia:** la cantidad de tiempo que el dializado permanece en su organismo
- **Tiempo infusión:** la cantidad de tiempo disponible para infusión
- **Tiempo drenado:** la cantidad de tiempo disponible para drenaje después de una estancia



Aviso: No se pueden seleccionar los botones celestes. Su máquina calcula los valores en los botones azules en base a los valores que ingresó en los botones amarillos.

6 Ingrese valores

Al presionar el botón amarillo éste se tornará de color naranja. Use las teclas con **flechas hacia arriba/hacia abajo (▼/▲)** para configurar su valor recetado.

Repita estos pasos para ingresar todos sus valores recetados.

7 Oprima **OK**

Oprima la tecla **OK** para confirmar y guardar sus configuraciones.

8 Presione **Sigue**

Presione el botón **Sigue** para continuar con la pantalla siguiente y terminar de ingresar los valores prescritos.

Tidal: Configuraciones en base a ciclos (continuación)

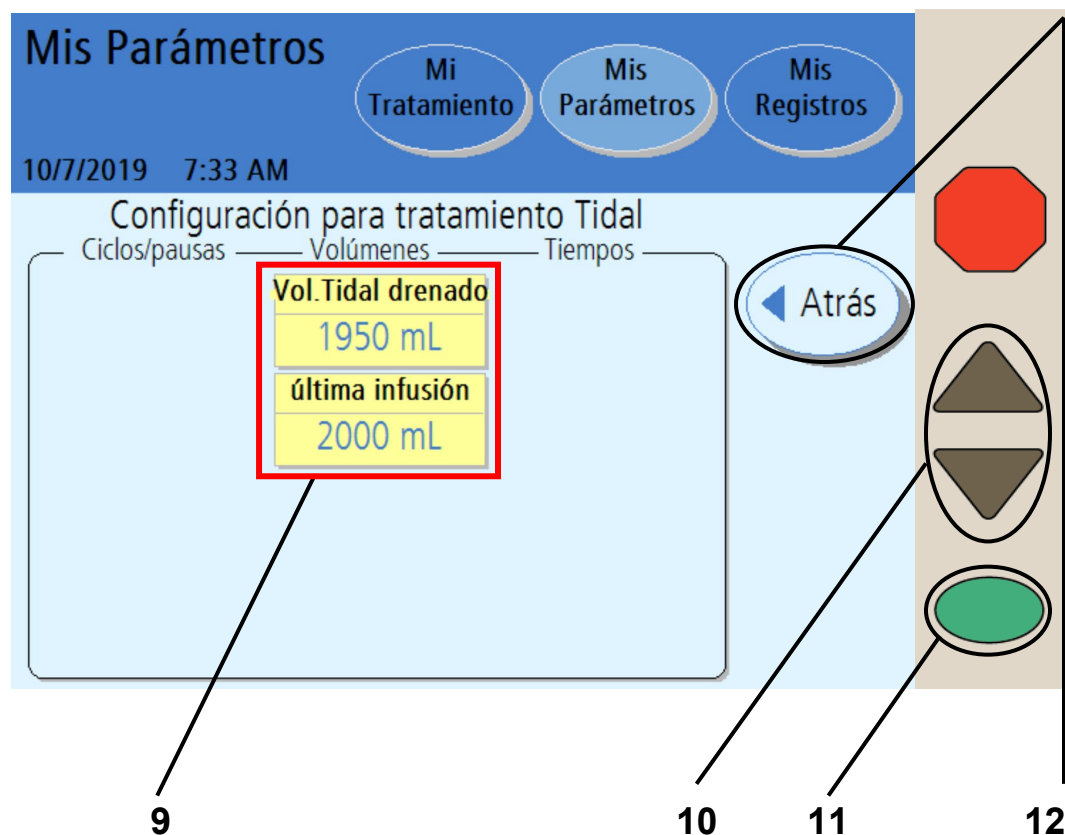

Aviso: Los valores que se muestran aquí son sólo para fines ilustrativos. Tiene que usar los valores recetados por su médico o facultativo.

9 Seleccione valores

Presione el botón amarillo para seleccionar el valor que muestra:

- **Vol. Tidal drenado:** la cantidad que debe drenar en cada intercambio
- **Última infusión:** la cantidad de su infusión final (esto es opcional y puede configurarse a cero por la receta del médico)



Advertencia: Su volumen de drenaje Tidal debe incluir su volumen (de infusión) Tidal más su esperada ultrafiltración (UF), basada en un promedio diario de volumen UF de la estancia Tidal, para evitar una situación de infusión excesiva. Esto puede causar una lesión grave o la muerte. Para más información sobre infusión excesiva, consulte la página 194.



Aviso: No se pueden seleccionar los botones celestes. Su máquina calcula los valores en los botones azules en base a los valores que ingresó en los botones amarillos.



Aviso: Si necesita configurar la opción de la última bolsa, consulte “Configuración de opciones” en la página 90.

10 Ingrese valores

Al presionar el botón amarillo éste se tornará de color naranja. Use las teclas con **flechas hacia arriba/hacia abajo (▼/▲)** para configurar su valor recetado.

Repita estos pasos para ingresar todos sus valores recetados.

11 Oprima **OK**

Oprima la tecla **OK** para confirmar y guardar sus configuraciones.

12 Presione **Atrás**

Presione el botón **Atrás** para volver a la pantalla anterior. Luego presione nuevamente este botón para ingresar a la pantalla principal “Mis parámetros”.

Sáltese a la página 80 para ingresar sus configuraciones personales para pacientes.

Configuraciones del paciente

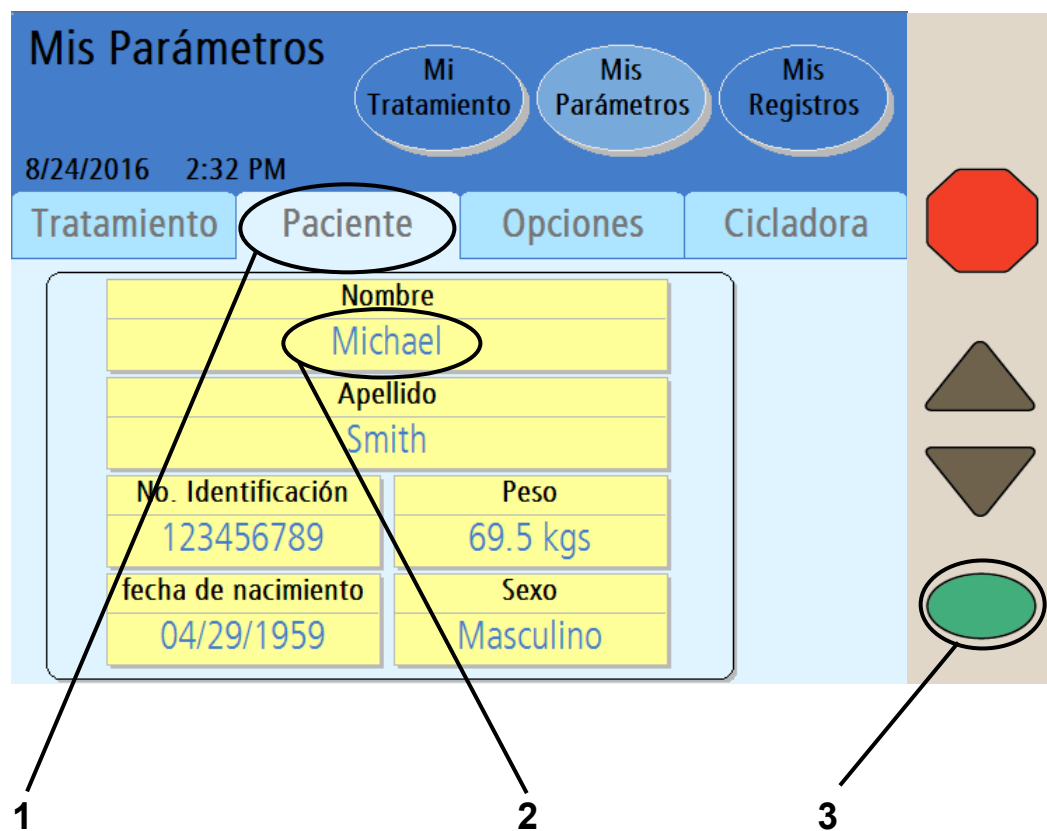

Aviso: Los valores que se muestran aquí son sólo para fines ilustrativos. Tiene que usar los valores recetados por su médico o facultativo.

1 Presione **Paciente**

Presione el botón **Paciente** para ingresar a la pantalla “Mis parámetros: su nombre”.

2 Presione **Nombre**

3 Oprima **OK**

Oprima el botón **Nombre** y luego presione la tecla **OK** para ingresar su nombre. Pasará automáticamente a la pantalla de teclado.



Aviso: Sólo necesita ingresar su información personal de paciente la primera vez que encienda su máquina. Su información se guardará para tratamientos posteriores.

Cómo ingresar su nombre de pila

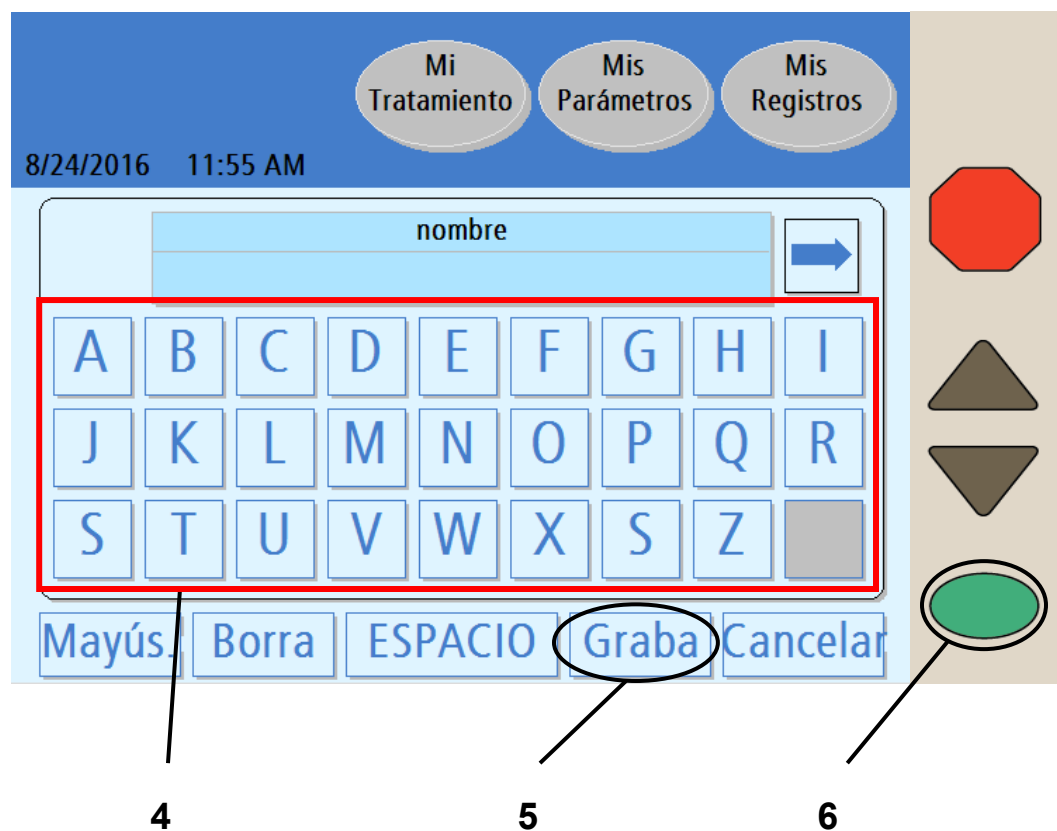

4 Ingrese su nombre de pila

Use el teclado que exhibe la pantalla para ingresar su nombre al presionar las teclas correspondientes. El nombre de pila se muestra en la casilla “Su nombre de pila” a medida que lo escribe.



Aviso: Borre el nombre predeterminado antes de ingresar el suyo. Para borrar una letra, presione el botón Borra. Para cambiar de letra mayúscula a letra minúscula, presione el botón Mayús.. Para salir de esta pantalla sin realizar ningún cambio, presione el botón Cancel y luego oprima la tecla **OK**.



Aviso: Si necesita ingresar un número o símbolo, presione el botón ⇨ del lado derecho de la casilla de texto encima del teclado. Para volver a las letras, presione el botón ⇐ que aparece en el lado izquierdo de la casilla de texto encima del teclado numérico.

5 Presione **Graba**

Cuando haya ingresado su nombre, presione el botón **Graba**.

6 Oprima **OK**

Oprima la tecla **OK** para confirmar sus configuraciones. Regresará a la pantalla “Mis parámetros: configuraciones del paciente”.

Siga el ejemplo anterior y presione los botones **apellido** y **No. de identificación** en la pantalla “Mis parámetros: configuraciones del paciente”. El número de identificación es asignado por su enfermera DP. Podrá encontrar su número de identificación en la hoja de la página 6.

Cómo ingresar su fecha de nacimiento

Mis Parámetros

8/24/2016 2:32 PM

Tratamiento Paciente Opciones Cicladora

Nombre	
Michael	
Apellido	
Smith	
No. Identificación	Peso
123456789	69.5 kgs
fecha de nacimiento	Sexo
04/29/1959	Masculino

7 8 9



Aviso: Los valores que se muestran aquí son sólo para fines ilustrativos. Tiene que usar los valores recetados por su médico o facultativo.

7 Presione **fecha de nacimiento**

Presione el botón **fecha de nacimiento** para ingresar su fecha de nacimiento. El botón se tornará de color naranja y se activará el primer conjunto de números.



Aviso: Según la configuración de su formato de fecha, es posible que necesite ingresar el día antes del mes. Consulte el botón Formato fecha en la sección “Configuraciones de Hardware” en la página 98.

8 Ingrese su fecha de nacimiento

Use las teclas con **flechas hacia arriba/hacia abajo (▼/▲)** para cambiar los primeros dos números del mes de su fecha de nacimiento. Ejemplo:

fecha de nacimiento
04/29/1959



use las teclas de flechas para configurar

fecha de nacimiento
05/29/1959

Oprima la tecla **OK** para confirmar la selección y pasar al siguiente conjunto de números de su fecha de nacimiento.

fecha de nacimiento
05/29/1959



use las teclas de flechas para configurar

fecha de nacimiento
05/30/1959

Oprima la tecla **OK** para confirmar su selección y continuar para configurar su año de nacimiento como se indicó anteriormente.

9 Oprima **OK**

Cuando termine de ingresar su año de nacimiento, oprima la tecla **OK** para confirmar y guardar su fecha de nacimiento. Continúe con la página siguiente para ingresar su peso.

Ingresar su peso

Mis Parámetros

8/24/2016 2:32 PM

Tratamiento Paciente Opciones Cicladora

Nombre	
Michael	
Apellido	
Smith	
No. Identificación	Peso
123456789	69.5 kgs
fecha de nacimiento	Sexo
04/29/1959	Masculino

10 11 12



Aviso: Los valores que se muestran aquí son sólo para fines ilustrativos. Tiene que usar los valores recetados por su médico o facultativo.

10 Presione **Peso**

Presione el botón **Peso** para ingresar su peso seco tal como ha sido recetado por su médico o facultativo.



Aviso: El peso ingresado debe ser su peso seco o peso ideal estimado según lo recetado por su médico o facultativo. Consulte “Parámetros de mi tratamiento” en la página 6. Si no ingresa sus propios parámetros de tratamiento prescritos, podría dar lugar a complicaciones que pueden ser de gravedad.



Aviso: Puede ingresar su peso en libras (lbs) o kilogramos (kg). Consulte “Configuración de opciones” en la página 90.

11 Ingrese su peso

Use las teclas con **flechas hacia arriba/hacia abajo (▼/▲)** para ingresar su peso.

12 Oprima **OK**

Cuando termine de ingresar su peso, oprima la tecla **OK** para confirmar y guardar su selección. Continúe con la página siguiente para ingresar su género.

Ingresar su género

Mis Parámetros

8/24/2016 2:32 PM

Tratamiento Paciente **Opciones** Cicladora

Nombre	
Michael	
Apellido	
Smith	
No. Identificación	Peso
123456789	69.5 kgs
fecha de nacimiento	Sexo
04/29/1959	Masculino

13 14 15 16



Aviso: Los valores que se muestran aquí son sólo para fines ilustrativos. Tiene que usar los valores recetados por su médico o facultativo.

13 Presione **Sexo**

Presione el botón **sexo** para ingresar su sexo.

14 Ingrese su género

Use las teclas con **flechas hacia arriba/hacia abajo (▼/▲)** para elegir masculino o femenino.

15 Oprima **OK**

Cuando termine de ingresar su género, oprima la tecla **OK** para confirmar y guardar su selección.

16 Presione **Opciones**

Presione el botón **Opciones** para ingresar a la pantalla “Configuración de opciones”.

Configuración de opciones

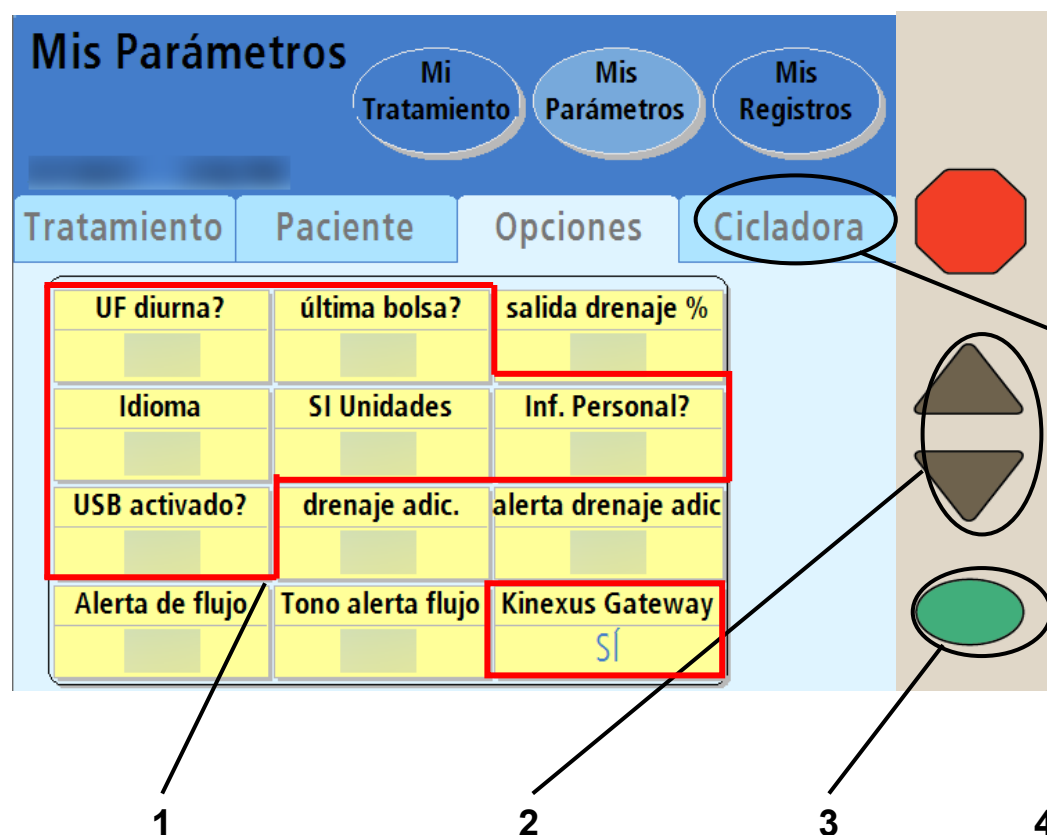

Aviso: Los valores que se muestran aquí son sólo para fines ilustrativos. Tiene que usar los valores recetados por su médico o facultativo.



Aviso: Los botones resaltados en rojo se explican en la siguiente página. Los botones no descritos aquí corresponden al drenaje y a la infusión y se explican en la página 93.

1 Seleccione valores

Presione el botón amarillo para seleccionar el valor que muestra:

- **UF diurna?:** incluir o no el drenaje 0 en el total de ultrafiltración (UF) durante el día. Si su respuesta es SÍ, la UF de drenaje 0 se incluye en el total de UF. La opción predeterminada es SÍ.
- **Idioma:** inglés, español o francés.
- **Última bolsa?:** si se selecciona esta opción, su cicladora realizará la infusión exclusivamente desde la línea de la última bolsa (pinza verde) para su última infusión. Durante la última estancia la cicladora vaciará la bolsa del calentador, la llenará de partir de la última bolsa, calentará el fluido y le proveerá esta solución específica para el último llenado. Esta opción por defecto es NO.

Si necesita más de 24.000 ml de volumen de llenado total y no requiere una opción Última Bolsa, esta última línea de bolsa (pinza verde) se puede usar para solución adicional.

- **SI Unidades:** si está configurado a NO, su peso aparecerá en lbs (libras), su temperatura en °F, y su glucosa en la sangre en mg/dL.

Si está configurado a SÍ, su peso aparecerá en kgs., su temperatura en °C, y su glucosa en la sangre en mg/dL.

- **Inf. Personal?:** si configura SÍ (recomendado) para esta opción, la cicladora le pedirá que ingrese información sobre los datos personales de salud en la pantalla Información personal luego de completar cada tratamiento.
- **USB activado:** el IQdrive es un dispositivo que se utiliza para transferir sus datos de prescripción y tratamiento. La opción 'Habilitado para USB' debe configurarse en SÍ para acceder a los datos en el IQdrive. Configurar esta opción en NO implica que su cicladora Liberty Select no podrá leer los nuevos parámetros de tratamiento almacenados en el IQdrive. Esta opción es SÍ de forma predeterminada. Si esta opción se configura en NO, los ajustes del gateway Kinexus (descritos a continuación) se desactivarán.
- **Kinexus Gateway:** esta opción está configurada de forma predeterminada en NO, pero cambia automáticamente a SÍ si se inserta correctamente un IQdrive (unidad USB) y se detecta una conexión de gateway Kinexus. Si esta opción está configurada en SÍ y su cicladora Liberty Select ya no está conectada al gateway Kinexus, su cicladora se lo notificará.

2 Ingrese valores

Al presionar un botón amarillo éste se tornará de color naranja. Use las teclas con **flechas hacia arriba/hacia abajo** (▼/▲) para configurar su valor recetado. Repita estos pasos para ingresar todos sus valores prescritos.

3 Oprima **OK**

Oprima la tecla **OK** para confirmar y guardar sus configuraciones.

4 Presione **Cicladora**

Presione el botón **Cicladora** para ingresar a la pantalla “Configuraciones del hardware”.

Esta página queda intencionalmente en blanco

Configuraciones de opciones (continuación)

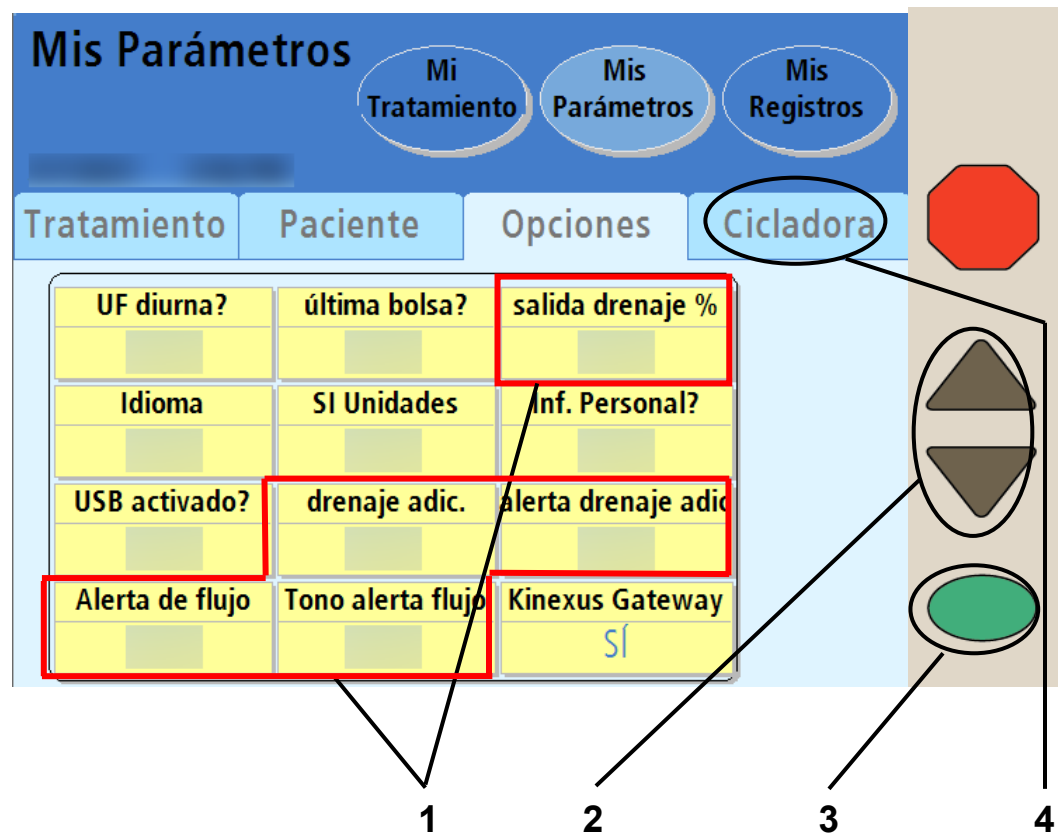

Aviso: Los valores que se muestran aquí son sólo para fines ilustrativos. Tiene que usar los valores recetados por su médico o facultativo.



Aviso: Los botones resaltados en rojo corresponden al drenaje y a la infusión y se explican en la siguiente página. Los botones no descritos aquí se explican en la página anterior.

1 Seleccione valores

Presione el botón amarillo para seleccionar el valor que muestra:

- **salida drenaje %** —Si esta opción está establecida en **70%**, la cicladora no permitirá que complete un Drenaje hasta que haya drenado al menos un **70%** del volumen de drenaje. Esta es la configuración por defecto. Si esta opción está establecida en **85%**, la cicladora no le permitirá que complete un Drenaje hasta que haya drenado al menos un **85%** del volumen de drenaje. Siga las instrucciones de la prescripción indicadas por su enfermera DP.
- **drenaje adic. (drenaje adicional)**—Si esta opción está establecida en **SÍ**, usted puede realizar un drenaje adicional (planeado) después de completar el último drenaje. La cicladora le indicará que opte si desea o no un drenaje adicional (consulte la página 158 para más información).
Si esta opción está establecida en **NO**, el tratamiento continuará normalmente. Esta opción por defecto es **NO**. Siga las instrucciones de su enfermera DP.
- **alerta drenaje adic. (alerta de drenaje adicional)**—Si esta opción está establecida en **SÍ**, su cicladora le alertará con un sonido de alarma para optar si desea realizar un drenaje adicional o no.
Si esta opción está establecida en **NO**, la cicladora le indicará que opte si desea o no un drenaje adicional, pero sin el sonido de una alarma.
- **alerta de flujo y tona alerta flujo:** la alerta de flujo es una serie de alertas de notificación que se restablecen automáticamente en forma de cuatro pitidos suaves y un mensaje de notificación en pantalla. Puede ocurrir durante las fases de Drenaje e Infusión. Esta notificación suena si no está drenando o llenando como se esperaba.
La alerta de flujo le permite corregir los problemas de drenaje o llenado causados por una torcedura en la línea, o por la posición del cuerpo, sin tener que interactuar con la cicladora. Una vez que el flujo se reinicie, la alerta se detendrá.



Aviso: El nivel de sonido o volumen de la alerta de flujo no es ajustable, pero depende de la configuración del "Volumen Alarma". Estos sonidos son una serie de pitidos suaves con la primera alerta al 25 % del volumen de la alarma programada, la siguiente al 50 % y la última al 75 %. Cada serie de pitidos se produce con una separación de aproximadamente un minuto, siempre y cuando la cicladora detecte un flujo lento o nulo.

o Si la alerta de flujo y el tona alerta flujo están configurados en SÍ (ajuste predeterminado):

- La alerta de flujo "Aviso: Drenaje lento" o el "Aviso: Llenado lento" aparece en la pantalla de la cicladora.
- El tona alerta flujo se reproduce una vez por minuto durante un total de tres veces o hasta que se reanuda el flujo.
- Si el flujo no se reanuda después de la tercera alerta, se producirá una alarma.

o Si la alerta de flujo está configurada en SÍ y el tona alerta flujo está configurado en NO:

- La alerta de flujo "Aviso: Drenaje lentamente" o el "Aviso: Llenado lentamente" aparece en la pantalla de la cicladora.
- El sonido de alerta de flujo NO se producirá.
- Si el flujo no se reanuda después del tercer mensaje de alerta, se producirá una alarma.

o Si la alerta de flujo se configura en NO y el sonido de alerta de flujo se configura en N/A:

- El mensaje de alerta de flujo NO aparecerá.
- El sonido de alerta de flujo NO se producirá.
- El ciclador muestra una alarma cuando usted está drenando o llenando lentamente.

La alarma que se muestra depende de si está drenando o llenando. Si continúa drenando lentamente, aparecerá una alarma de "complicación de drenaje". Si continúa llenando lentamente, aparecerá una alarma de "línea de paciente bloqueada".

La alerta de flujo y el sonedio de alerta de flujo suenan de forma predeterminada en SÍ. Siga las instrucciones de su enfermera DP sobre cuál es la configuración apropiada para usted.

2 Ingrese valores

Al presionar un botón amarillo éste se tornará de color naranja. Use las teclas con **flechas hacia arriba/hacia abajo** (▼/▲) para configurar su valor recetado. Repita estos pasos para ingresar todos sus valores prescritos.

3 Oprima

Oprima la tecla **OK** para confirmar y guardar sus configuraciones.

4 Presione

Presione el botón **hardware** para ingresar a la pantalla “Configuraciones Hardware”.

Configuraciones de Hardware

Mis Parámetros

8/24/2016 2:38 PM

Tratamiento Paciente Opciones Cicladora

Sonido	fecha/hora	Pantalla
Volumen alarma 5	Formato fecha mm/dd/aaaa	Blanqueo APAGADO
Tono de teclas 2	Fecha 08/24/2016	Brillo 10
	Formato de hora AM/PM	
	Hora 2:38 PM	

1 2 3 4

1 Seleccione valores

Presione el botón amarillo para seleccionar el valor que muestra:

- **Volumen alarma:** el nivel de volumen de la alarma (1 = suave, 20 = fuerte)
- **Tono de teclas:** Cuán fuerte suena el sonido al presionar la tecla (0 = apagado, 20 = fuerte)
- **Formato fecha:** Opte entre el día antes del mes o el mes antes del día
- **Fecha:** Establezca la fecha de calendario de hoy (consulte la página 85 para ver un ejemplo)
- **Formato de hora:** Opte entre el formato de 12 horas (AM/PM) o 24 horas
- **Tiempo:** Establezca la hora
- **Pantalla en blanco:** Si esta opción está establecida en ENCENDIDO la pantalla táctil se oscurecerá luego de 10 minutos de inactividad. Si la pantalla en blanco está establecida en APAGADO, su pantalla estará siempre encendida. Si usted despierta y la pantalla está oscura, puede tocar en cualquier lugar de la pantalla para encenderla.
- **Brillo:** el nivel de brillo de la pantalla (1 = oscuro, 10 = brillante)

2 Ingrese valores

Al presionar el botón amarillo éste se tornará de color naranja. Use las teclas con **flechas hacia arriba/hacia abajo (▼/▲)** para establecer el valor deseado. Repita estos pasos para ingresar todos sus valores.

3 Oprima **OK**

Oprima la tecla **OK** para confirmar y guardar sus configuraciones.

4 Presione **Mi Tratamiento**

A esta altura ya debe haber ingresado toda su prescripción y opciones preferidas. Cuando esté listo para comenzar con su tratamiento, presione el botón de pantalla **Mi tratamiento**.



Advertencia: No comience su tratamiento si las configuraciones están incorrectas. Una configuración inadecuada de tratamiento puede traer complicaciones que pueden resultar graves.

Si usted aún no está listo para comenzar con su tratamiento, debe dejar su máquina en esta pantalla. La pantalla se oscurecerá luego de diez minutos si la pantalla en blanco está establecida en SÍ. Presione en cualquier lugar de la pantalla para reestablecer la visualización, cuando lo desee.

Esta página queda intencionalmente en blanco

Mi Tratamiento

Lista de verificación antes del tratamiento

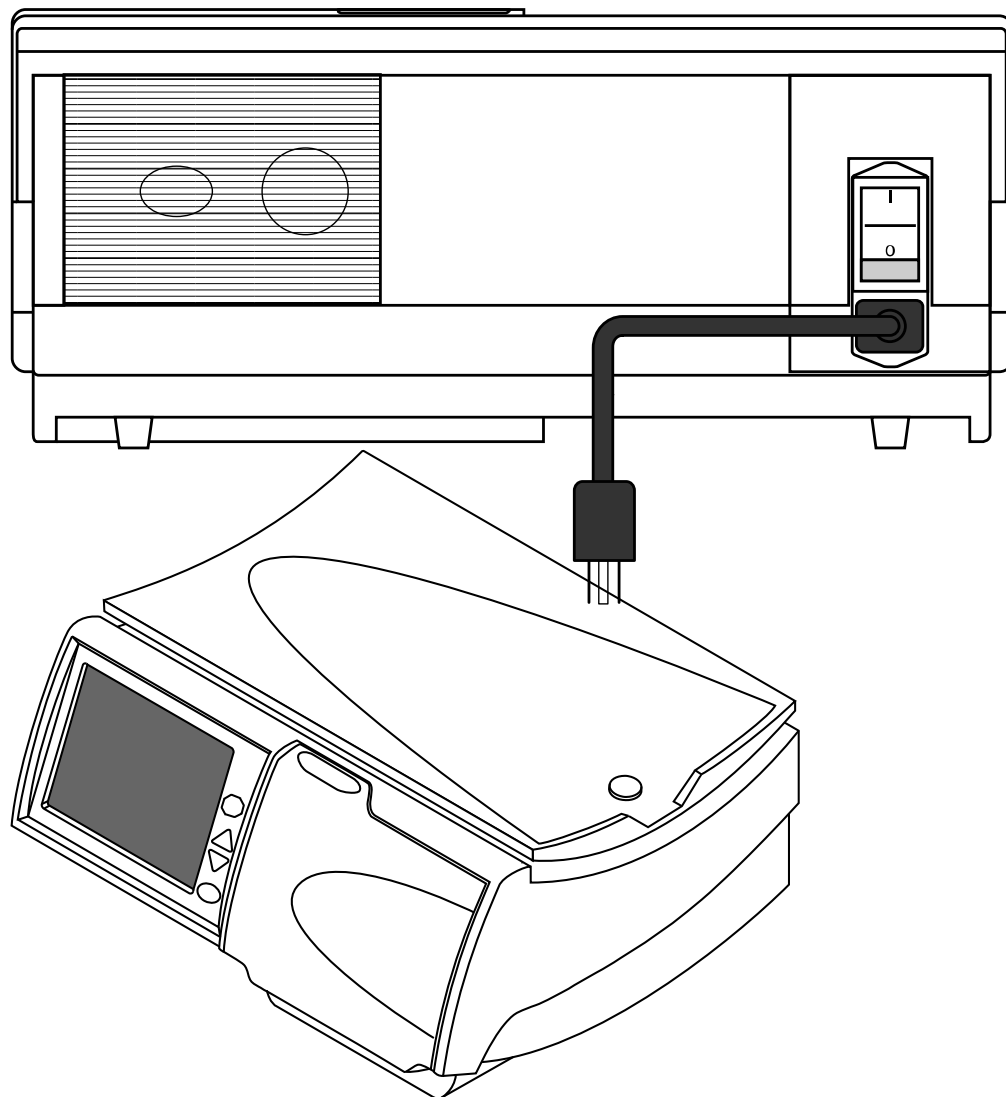

Cómo comenzar

Antes de empezar su tratamiento, usted debe revisar lo siguiente en su cicladora:

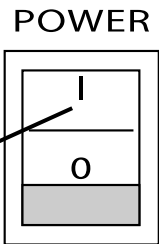
- Si su enfermera de DP revisará su registro de tratamiento de forma remota, asegúrese de que su módem o gateway Kinexus esté conectado a la cicladora y a una fuente de alimentación y que las luces verdes del dispositivo estén encendidas. Consulte la Guía del usuario del módem inalámbrico de la cicladora Liberty Select (P/N 480106 o P/N 480107) o la Guía del usuario del gateway Kinexus de Liberty Select (P/N 480122) para obtener más información.
- Verifique que su IQdrive esté insertado correctamente en la ranura de IQdrive en la parte posterior de su máquina (consulte la página 49 para obtener más información).
- Verifique que el cable de corriente esté enchufado en un tomacorriente eléctrico de tres entradas con conexión a tierra; y que el interruptor de encendido en la parte posterior de su máquina se encuentre en la posición **ENCENDIDO** (|). 
- Verifique que su máquina ha sido limpiada recientemente y que esté lista para el tratamiento (consulte la página 254 para más información).



Advertencia: Si no se han cumplido con algunas de las condiciones mencionadas anteriormente, deberá hacerlo antes de continuar con la preparación de su tratamiento. El no hacerlo podría dar lugar a complicaciones que pueden ser graves.



Aviso: Su cicladora Liberty Select ejecuta automáticamente una autoverificación durante el arranque y le avisa si existe un problema. No es necesario realizar una prueba manual de su cicladora después de la instalación.

Inicio de su tratamiento

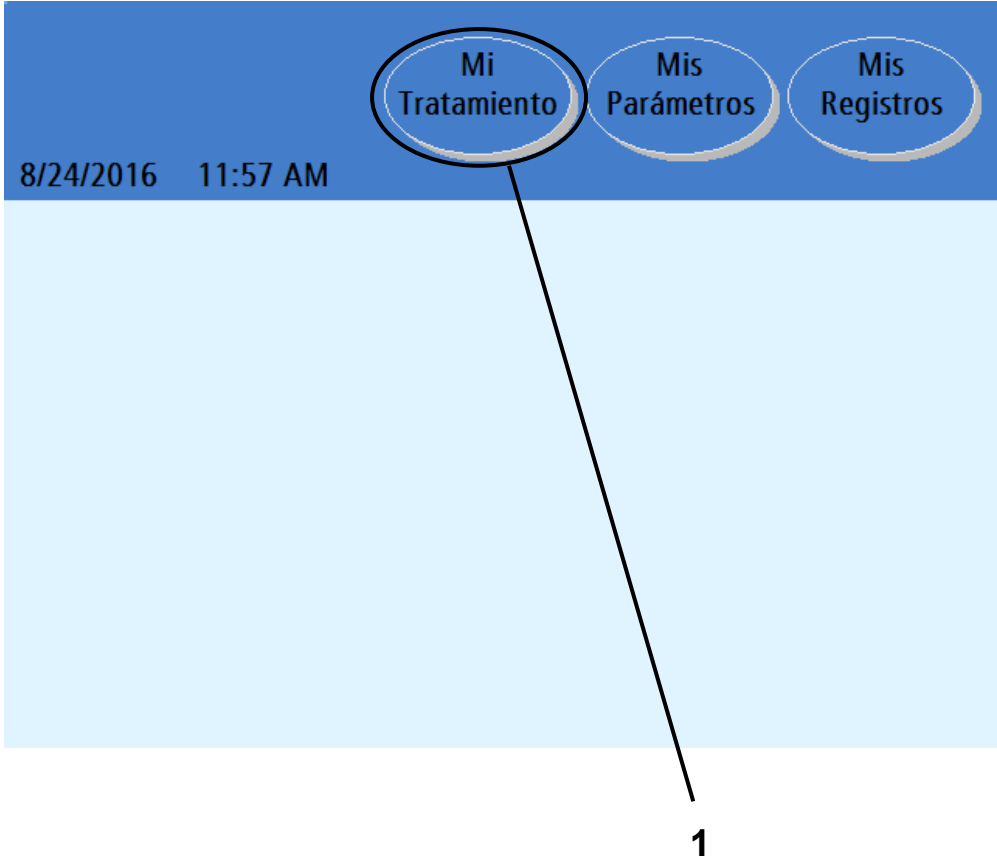

1 Presione **Mi Tratamiento**

Podrá ingresar a las pantallas “Tratamiento” desde cualquier otra pantalla. Presione el botón de pantalla **Mi Tratamiento** para comenzar con el procedimiento de configuración de su tratamiento.

Si su cicladora está ENCENDIDA pero la pantalla está en blanco y oscura, podrá tocar cualquier lugar de la pantalla táctil para restablecer la visualización.



Advertencia: No comience su tratamiento hasta que no haya ingresado por completo su prescripción.



Advertencia: Verifique que su máquina esté funcionando adecuadamente antes de comenzar con su tratamiento.



Aviso: Este manual es sólo una guía para las pantallas de la cicladora Liberty Select. Siga al pie de la letra la secuencia de pantallas en la máquina y use estas ilustraciones sólo como referencia.



Aviso: Si su cicladora Liberty Select está conectada al dispositivo gateway Kinexus opcional y tiene la versión de software 3.0 o superior, es posible que vea un breve mensaje de que se está descargando un nuevo programa. Estos nuevos parámetros de tratamiento se transferirán a su IQdrive para que los acepte o los rechace.

Revise los nuevos parámetros y comuníquese con su enfermera de DP si tiene alguna pregunta.



Aviso: Si las configuraciones de terapia en su IQdrive han cambiado desde su último tratamiento, usted deberá revisarlas antes de continuar con su tratamiento. Consulte “Usando del modem/ Kinexus Gateway opcional” en la página 200. *No retire el IQdrive durante su tratamiento.*

Revisión de nuevos parámetros de tratamiento

Descargando el programa

5/17/2023 12:26 AM

¿Desea utilizar configuraciones nuevas de Kinexus® Gateway?

No. Infusiones	Vol. a Infundir	Estancia
6	2000 mL	1 hr 30 min
No. de Pausas	Vol. Remanente	Tiempo infusión
1	2000 mL	0 hr 10 min
	última infusión	Tiempo drenando
	1000 mL	0 hr 20 min
Tratamiento	Volumen total	Tiempo Dormido
PD+	11000 mL	9 hr 0 min

SI

NO

Conf. actual

2 Revisar parámetros

3 Seleccionar opción



Nota: Los valores aquí indicados son meramente ilustrativos. Debe utilizar los valores prescritos por su médico o especialista.



Note: Si recibe nuevos parámetros de tratamiento del gateway Kinexus opcional, la parte superior de la pantalla mostrará esto:

Descargando el programa

5/17/2023 12:26 AM

¿Desea utilizar configuraciones nuevas de Kinexus® Gateway?

Mi Tratamiento Mis Parámetros Mis Registros

2 Revisar el programa de carga/descarga de USB

La primera vez que inserte su IQdrive y encienda su cicladora, aparecerá esta pantalla. Esta pantalla también se mostrará si su médico o especialista cambia sus parámetros de tratamiento en su IQdrive durante una consulta en la clínica o de forma remota a través del gateway Kinexus. El área principal de la pantalla "Programa de carga/descarga de USB" muestra los parámetros de terapia que se guardarán en su cicladora. Debe revisarlos cuidadosamente para asegurarse de que coincidan con su programa de tratamiento.



Advertencia: Su médico o especialista debe prescribirle todo el tratamiento. El uso de valores incorrectos podría provocar complicaciones que pueden ser graves.

3 Seleccione SÍ o NO

En el lado derecho hay tres botones:

- SÍ: toque este botón para usar los nuevos parámetros para su terapia.
- NO: toque este botón si los ajustes de IQdrive son incorrectos. Utilizará los parámetros de terapia anteriores que estén guardados en su cicladora.
- Parámetros actuales: toque este botón para revisar los parámetros actuales de su terapia guardados en su cicladora. Desde esa pantalla, puede tocar el botón Ajustes de IQdrive / Carga de USB o Atrás / Programa de descarga) para regresar a esta pantalla.

Después de seleccionar SÍ o NO, pasará a la pantalla "Listo" de la forma habitual. Pase a la siguiente página para iniciar su tratamiento.



Nota: Los valores aquí indicados son meramente ilustrativos. Debe utilizar los valores prescritos por su médico o especialista.

Inicio de su tratamiento (continuación)

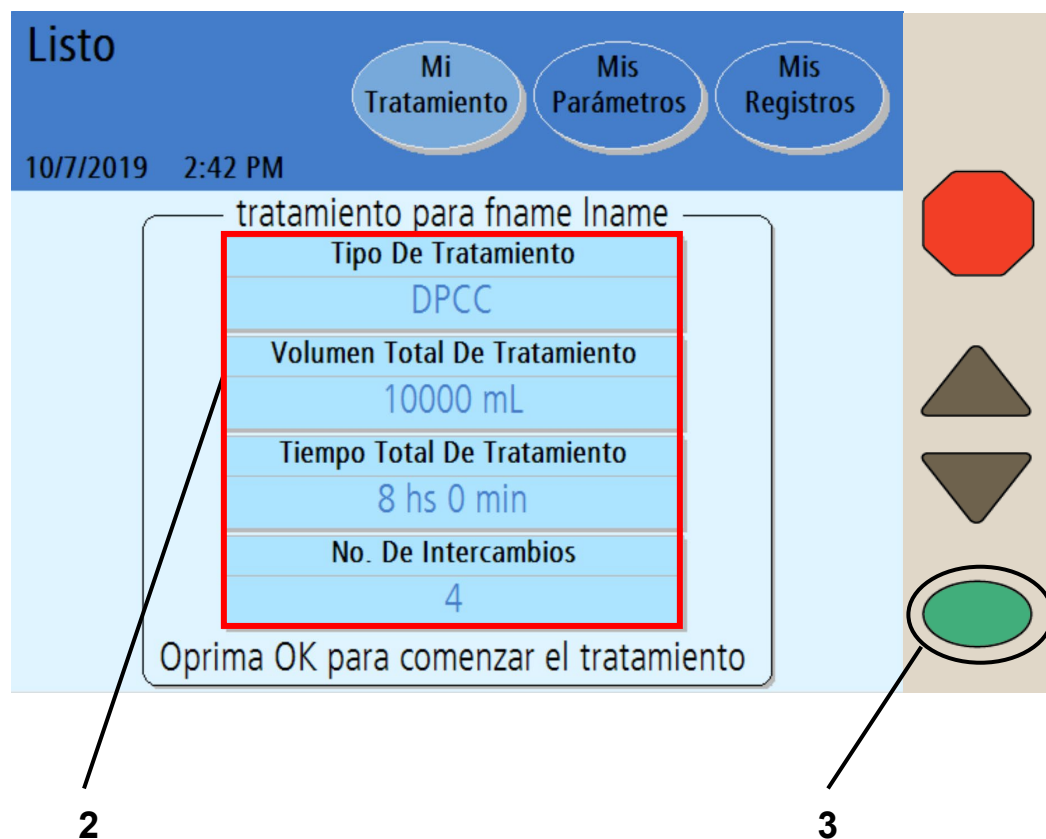

Aviso: Los valores que se muestran aquí son sólo para fines ilustrativos. Tiene que usar los valores recetados por su médico o facultativo.

4 Verifique los valores de tratamiento

Su nombre se mostrará en la pantalla si sus parámetros de tratamiento ya se han guardado en su cicladora Liberty Select.

Los parámetros de tratamiento que se muestran en la pantalla “Listo” deben coincidir con su prescripción (consulte la página 6). Si aún necesita ingresar los valores correctos, diríjase a la página 56.

5 Oprima

Si los valores del tratamiento están correctos, oprima la tecla **OK** para continuar. Su cicladora tardará un momento en realizar el proceso y luego pasará a la pantalla siguiente.



Advertencia: Su médico o facultativo le prescribirá el tratamiento completo. El uso de valores incorrectos puede dar lugar a complicaciones que pueden resultar graves. No use los valores de ejemplo que se muestran en las ilustraciones de la máquina.

Instalación

Instalación

Mi
Tratamiento

Mis
Parámetros

Mis
Registros

8/24/2016 10:18 PM

paso 1

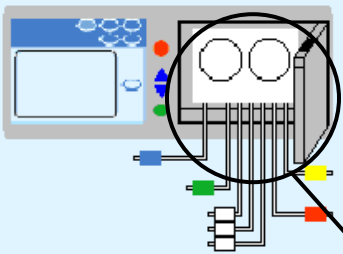

Reúna artículos necesarios, máscara, y lávese las manos.

Inserte el cassette

Insertar el conector del paciente en el organizador stay.safe

6 Reúna artículos necesarios

7

6 Reúna los suministros, la máscara y lávese las manos

Antes de comenzar su tratamiento, deberá tener listo lo siguiente:

- **Suministros:** Los suministros típicos son:
 - ✓ Máscara
 - ✓ Bolsas de solución
 - ✓ Conjunto de la cicladora Liberty
 - ✓ Tapas stay•safe
 - ✓ Línea o bolsas de drenaje
 - ✓ Desinfectante para manos
- **Máscara:** colóquese una máscara, todos los demás en la sala también deben usar una máscara.
- **Lávese las manos:** lávese las manos según las indicaciones de su enfermera DP.



Advertencia: Debe usar una técnica aséptica para evitar infecciones siguiendo las indicaciones de su enfermera DP.

7 Examine el cassette



Advertencia: Debe usar un nuevo casete esterilizado y una nueva línea de drenaje esterilizada para cada tratamiento. Verifique que el casete y sus tubos no estén enroscados ni dañados, y que no ha pasado su fecha de vencimiento. Revise si hay rayaduras, tubos sueltos o pequeños agujeros en la membrana del casete. Los tubos o casete dañados pueden provocar contaminación e infecciones. **Guarde su juego de tubos** para ser recogidos y llame al representante de Servicio al Cliente de inmediato, **1-800-227-2572**. Se pondrán en contacto con usted para que recojan el juego de tubos. **¡NO USE ESTE JUEGO!** Favor de notificar a su enfermera PD sobre este incidente.



Precaución: La puerta del casete está presurizada. No intente volver a abrir la puerta del casete hasta que no se lo indique su máquina. No toque el sensor de la puerta al cargar el casete, consulte la página 35.

Instalación

Mi Tratamiento

Mis Parámetros

Mis Registros

8/24/2016 10:18 PM

paso 1

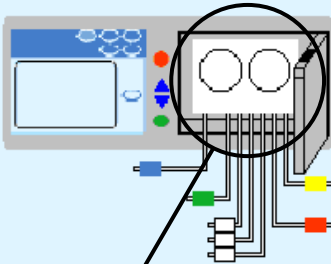

Reúna artículos necesarios, máscara, y lávese las manos.
Inserte el cassette

Insertar el conector del paciente en el organizador stay.safe

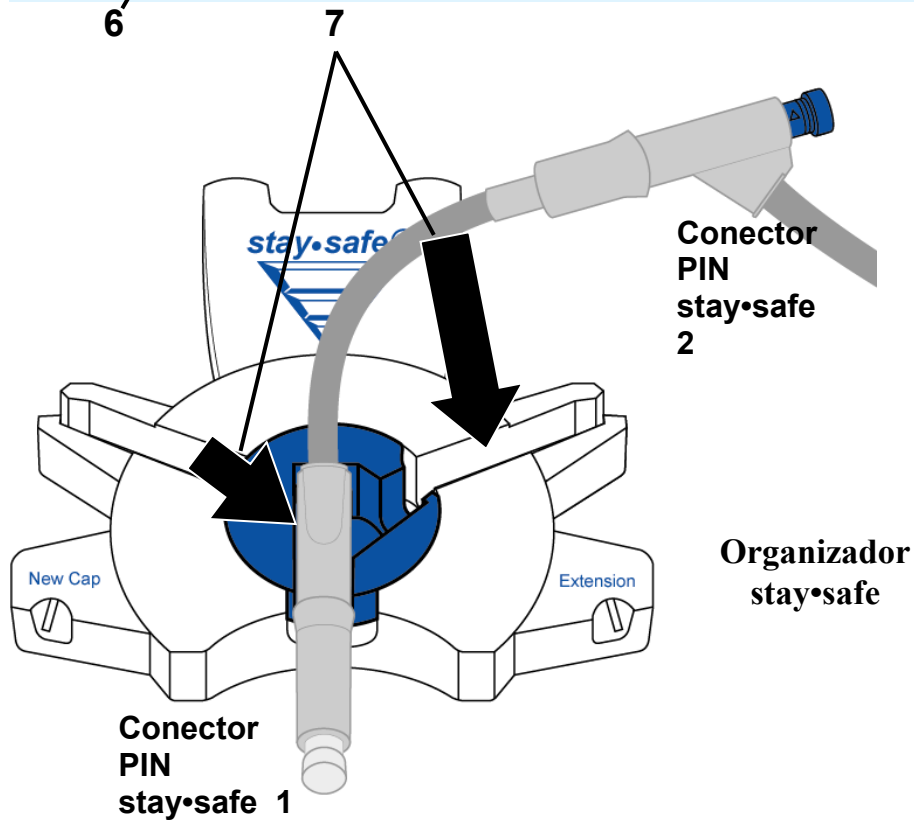

8 Insertar el casete:



Advertencia: Un casete dañado puede causar que la solución de diálisis peritoneal (DP) se filtre en el ciclador y es un riesgo potencial de contaminación. Notifique a su enfermera de DP si encuentra una fuga de líquido.

Para insertar el cassette:

- Asegúrese de que la cicladora Liberty Select esté colocada cerca de la parte frontal de la mesa o carro para que todas las líneas puedan colgar libremente del casete.
- Revise la etiqueta del equipo de la cicladora Liberty para asegurarse de que no haya pasado su fecha de vencimiento y luego retire la cicladora de su empaque. Inspeccione el conjunto del ciclador para asegurarse de que esté libre de torceduras o daños. Busque rasguños, tubos sueltos o pequeños orificios en la película del casete.



Precaución: Tenga cuidado al tocar la película del cassette para evitar daños.



Advertencia: NO UTILICE el aparato si está dañado. Deje a un lado el equipo dañado e inmediatamente llame al Servicio al Cliente al 800-323-5188 para organizar que se recoja el equipo dañado.



Precaución: NO inserte el casete hasta que el ciclador le indique las instrucciones en pantalla. Si intenta insertarlo en cualquier otro momento, el casete no encajará correctamente y la puerta no se cerrará.

- Presione firmemente el pestillo de la puerta para abrir la puerta del casete.



Precaución: Evite tocar los sensores dentro de la puerta del cassette, ya que podría dañar el módulo de la bomba.



Precaución: La puerta del casete está presurizada. No intente abrir la puerta del casete de la cicladora hasta que no se lo indique su máquina.



Advertencia: Verifique si está limpio y libre de obstáculos el módulo de la bomba antes de insertar el casete. **Mantenga los dedos alejados de las partes móviles.**

- Sostenga el casete con las cúpulas de plástico hacia afuera (hacia usted).
- Para insertar el casete, primero deslice el casete hacia arriba y debajo de los pasadores de guía de casete en la parte superior de ambos lados del módulo de la bomba.
- A continuación, coloque los dedos en el casete y empuje el casete en su lugar. Asegúrese de que el casete se haya encajado en su lugar en el retén del casete en la parte inferior del módulo de la bomba. Consulte “El módulo de la bomba” en la página 35 para ver un dibujo de la placa de la bomba.



Nota: El ciclador opera de la misma manera con o sin una barra de alineación. La misma técnica de inserción de cassette debe utilizarse para ciclistas con o sin una barra de alineación.

- Si su cicladora *tiene* una barra de alineación, el tubo debe colgar frente a la cicladora sobre la barra de alineación.
- Si su cicladora *no tiene* una barra de alineación, asegúrese de que el tubo cuelgue libremente en frente del ciclador.
- A continuación, asegúrese de que el casete se haya insertado correctamente:
 - El casete debe estar debajo de ambos pasadores de guía, encajado en su lugar y apoyado en el retén del casete.
 - Si usa un carrito de ciclador, asegúrese de que el tubo cuelgue libremente detrás del mango.
 - Si utiliza una mesa de noche, asegúrese de que el tubo cuelgue libremente sobre la parte delantera de la mesa de noche.

9 Insertar el conector stay•safe PIN del paciente

Luego inserte su conector stay•safe PIN dentro de la abrazadera stay•safe del organizador debajo del panel de control. Inserte el tubo dentro del Canal para tubos de la derecha.

Finalmente, cierre suavemente la puerta del cassette. Asegúrese de que la puerta del cassette encaje en su lugar para bloquearla. Su cicladora presurizará la puerta del cassette y luego mostrará la siguiente pantalla de configuración.



Precaución: NO fuerce la puerta para cerrarla. Si tiene problemas para cerrar la puerta, abra la puerta del casete y asegúrese de que el casete se haya insertado correctamente.

Seleccione la bolsa del calentador

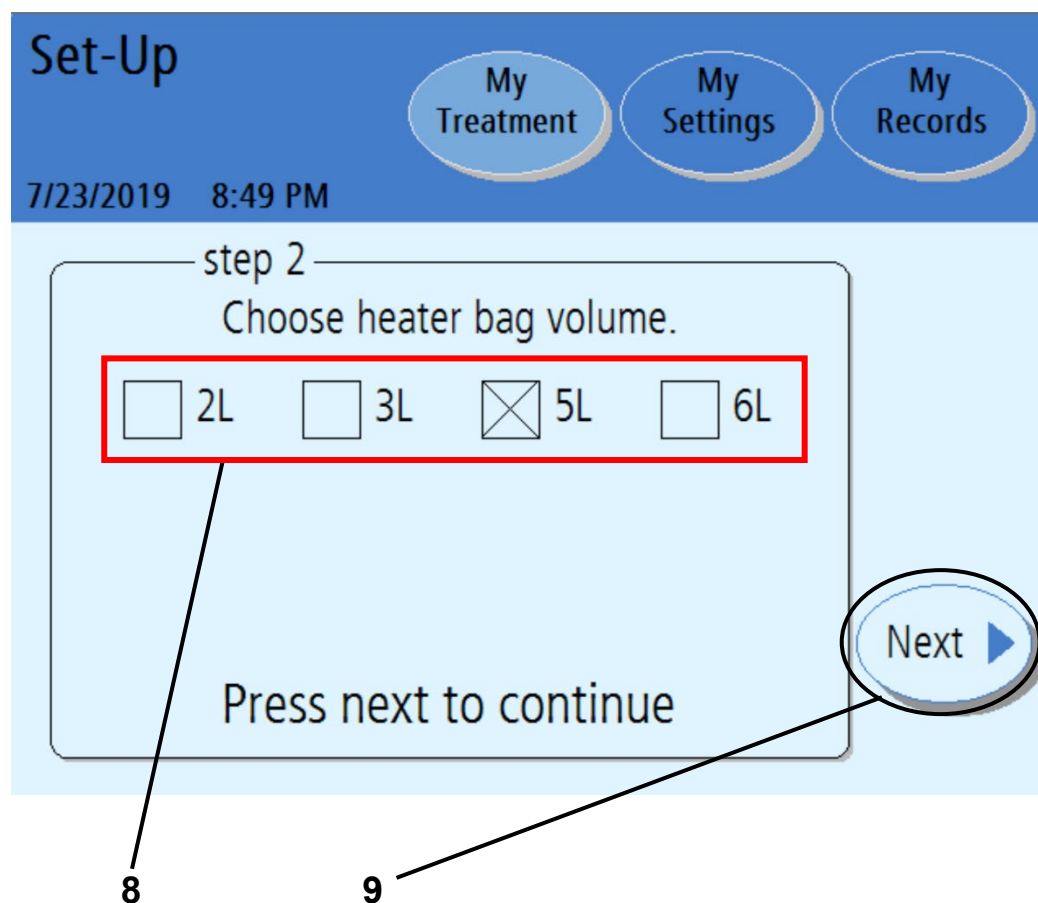

10 Elija el volumen de la bolsa del calentador

Seleccione el volumen de la bolsa del calentador (2L, 3L, 5L o 6L) que está utilizando para este tratamiento.

Presione la casilla al lado del volumen de la bolsa del calentador. De esta manera, se marcará una X en la casilla y se guardará el volumen de la bolsa del calentador para sus tratamientos diarios.



Nota: Utilice la bolsa de solución con el mayor volumen en la bandeja del calentador. La bolsa que utilice para la bolsa del calentador debe ser de por lo menos 1000 mL más grande que su primer volumen de infusión y de por lo menos el mismo volumen que su volumen máximo de infusión. Si no se selecciona la bolsa correcta o si no tiene suficiente volumen, aparecerá un mensaje de alerta: "Fluido insuficiente en la bolsa del calent."

Ejemplo: Si su volumen de infusión recetado es de 2000 mL más los 1000 mL adicionales necesarios para el cebado y la preparación, el volumen mínimo de la bolsa del calentador debe ser de al menos 3L.

Discuta el tamaño adecuado de la bolsa del calentador con su enfermera de DP para evitar esta alerta.



Nota: Es posible que no todos los volúmenes de bolsas de solución estén disponibles en su área.



Nota: Asegúrese de elegir el volumen correcto para su bolsa del calentador. El volumen insuficiente para el tratamiento prescrito puede causar alarmas e impedirle completar el tratamiento.



Nota: Coloque la bolsa de solución con el volumen más grande en la bandeja del calentador.

Una vez que lo haya seleccionado, la cicladora recordará el volumen de la bolsa del calentador para tratamientos futuros. No tendrá que elegir de nuevo a menos que el volumen de su bolsa del calentador cambie.

11 Presione **Sigue**

Presione el botón **Sigue** para continuar. Su cicladora le pedirá que conecte la solución y las líneas de drenaje, y que coloque la bolsa en la bandeja del calentador.

Esta página queda intencionalmente en blanco

Conexión de las líneas de solución

Instalación

Mi Tratamiento

Mis Parámetros

Mis Registros

7/23/2019 10:32 PM

paso 2

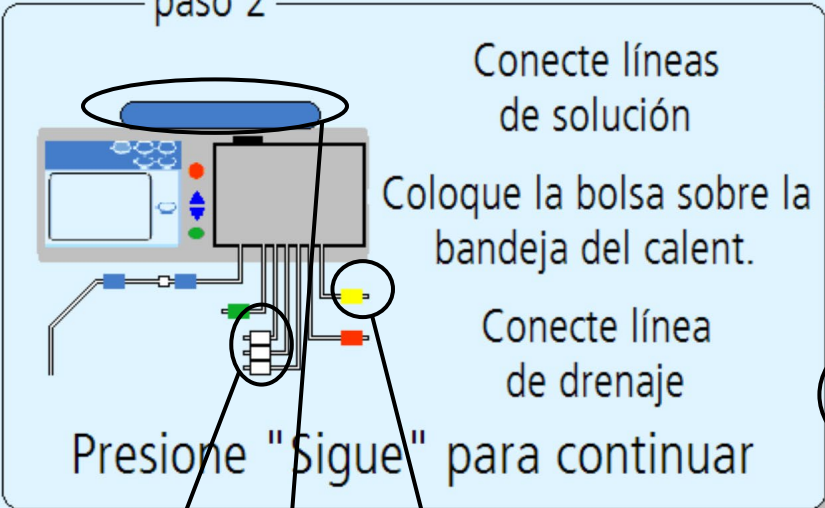

Conecte líneas de solución

Coloque la bolsa sobre la bandeja del calent.

Conecte línea de drenaje

Presione "Sigue" para continuar

Atrás

Sigue

12 13 14 15

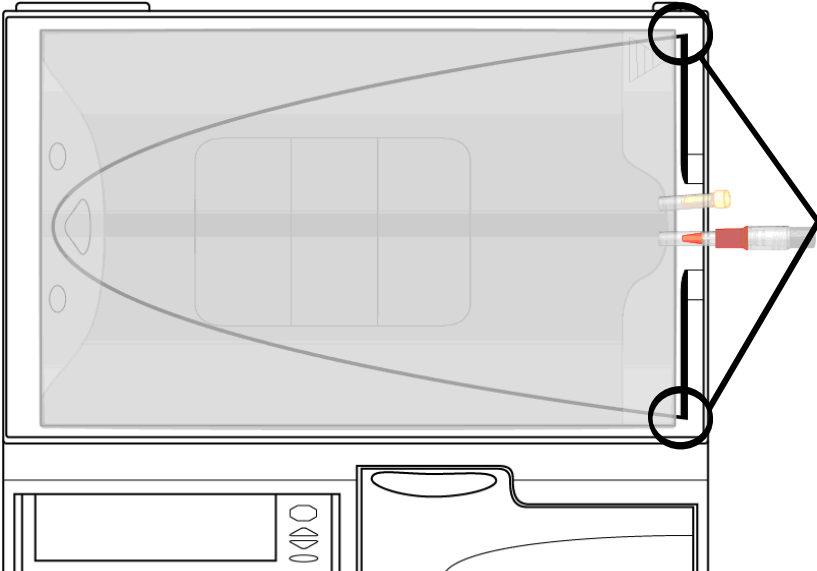

Colocación de la bolsa del calentador

Alinee la bolsa de solución con las esquinas. No extienda la bolsa sobre el borde

12 Conecte líneas de solución

Verifique sus bolsas de solución utilizando S.C.A.L.E. (Solución, Claridad, Cantidad, Fugas, Fecha de vencimiento). Coloque sus bolsas de solución sobre una superficie plana con los puertos de conexión enfrente de usted. Utilice siempre la técnica aséptica cuando conecte a las líneas de solución.

Conecte las líneas de la siguiente manera:

Conecte la bolsa del calentador a la línea con la pinza ROJA .

Conecte las bolsas de solución adicionales a las líneas con una pinza BLANCA .

Conecte la última bolsa a la última opción de bolsa con una abrazadera VERDE , si es necesario.

Conecte la línea de drenaje o las bolsas de drenaje a la línea con una pinza AMARILLA .



Precaución: Si está usando el carrito Liberty, asegúrese de balancear adecuadamente las bolsas de solución colgándolas de ambos lados del carrito. El desequilibrio de las bolsas en el carrito puede hacer que éste se vuelque y dañe su máquina. El límite máximo de carga de Liberty además de la cicladora es de 60 lbs. (2.2 lbs. por litro de solución). No sobrecargue el carrito de Liberty. Asegúrese de fijar los frenos del carrito en OFF cuando está en movimiento y ON cuando está parado.



Aviso: Asegúrese de que las bolsas de solución no estén colocadas a más de 90 cm debajo de la cicladora.

13 Coloque la bolsa sobre la bandeja del calentador

Consulte la página 120 para ver un diagrama de la colocación correcta de la bolsa calentadora.

La bolsa calentadora debe tener al menos 1,000 ml más que su primer volumen de infusión, pero al menos 2,000 ml. Si seleccionó por error el volumen incorrecto para la bolsa calentadora en la pantalla anterior, toque el botón Atrás para ir a la pantalla anterior.

La línea calentadora (sujetador rojo) ya debería estar conectada. Una vez que inicie su tratamiento, no debe retirar la bolsa calentadora. No se puede colocar nada más que la bolsa calentadora en la bandeja del calentador.



Advertencia: Debe conectar correctamente sus bolsas de solución de acuerdo a la prescripción.



Advertencia: No utilice fuentes de calor externas que no estén autorizadas por Fresenius Medical Care para calentar las bolsas de solución. Comuníquese con su enfermera DP para obtener más información.



Advertencia: Asegúrese de que las líneas de solución no estén enroscadas.



Advertencia: No permita que la bolsa calentadora cuelgue de la bandeja del calentador.



Advertencia: No conecte ninguna bolsa que cuelgue sobre el carrito o se encuentre en el piso.

14 Conecte líneas de drenaje

Conecte la línea con la pinza amarilla  de ajuste del ciclador a una línea o bolsa de drenaje. No cierre la pinza amarilla.



Advertencia: DEBEN tomarse medidas de protección para evitar el respaldo en la línea de drenaje. Al conectar la línea de drenaje, asegúrese de mantener un espacio de aire entre la línea de drenaje y el drenaje.



Aviso: No sumerja el extremo de la línea de drenaje en líquido, como ser la taza del retrete. Siempre retire la tapa al final de la línea de drenaje.

15 Presione Sigue

Todas las líneas prescritas deben estar conectadas en este punto. Presione el botón **Sigue** para continuar.

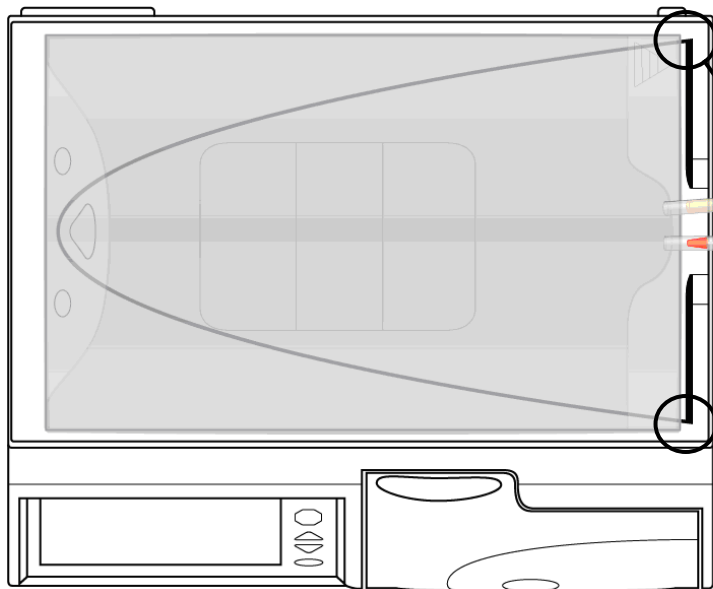

Bolsa de solución de DP

Colocación de la bolsa calentadora
Alinee la bolsa de solución en las esquinas.

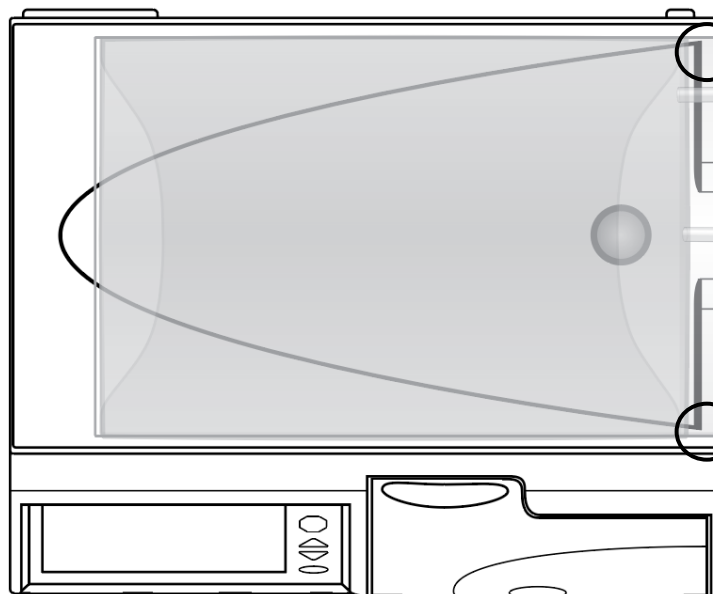

Bolsa de solución de DP Biofine®

Rompa los conos y cierre las líneas sin usar

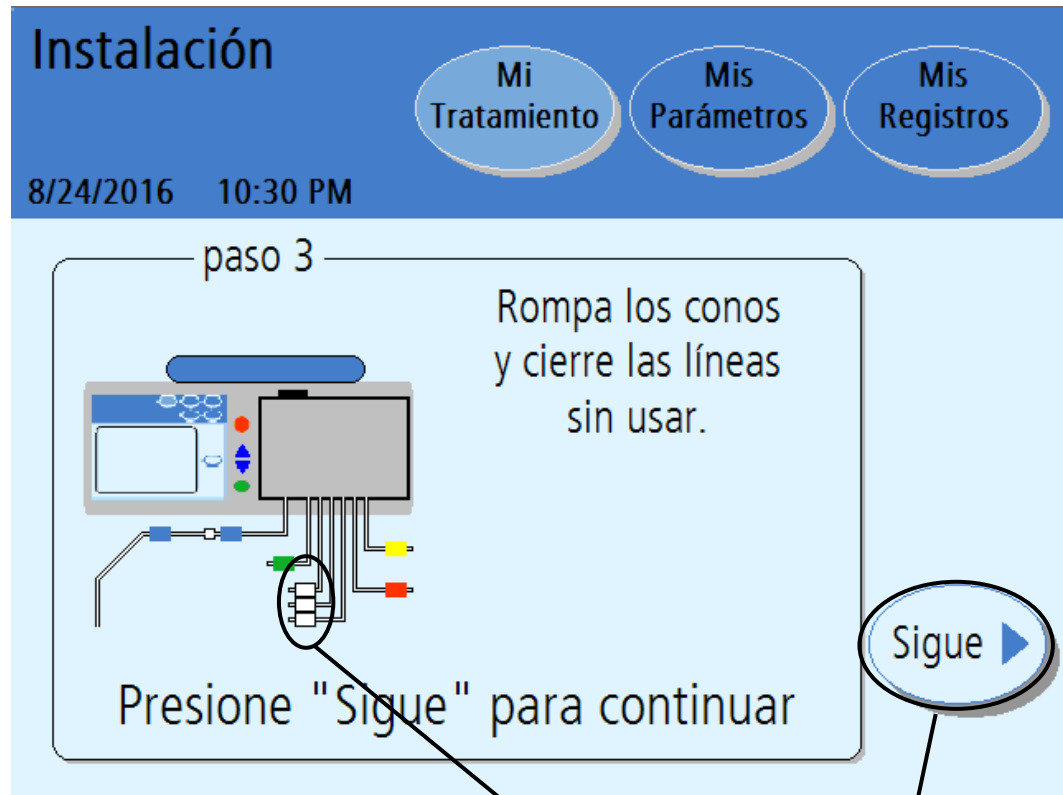

16 Inicie el flujo de la solución

17

18

16 Inicie el flujo de la solución

Obtenga el prospecto que se incluye en cada caso de las bolsas de solución y siga las instrucciones específicas bajo “Instrucciones de uso” para iniciar el flujo de la solución. Asegúrese de que el cono se haya roto por completo. Se debe ver una guía blanca. Es posible utilizar el Handi-tool para ayudarse a romper los conos.

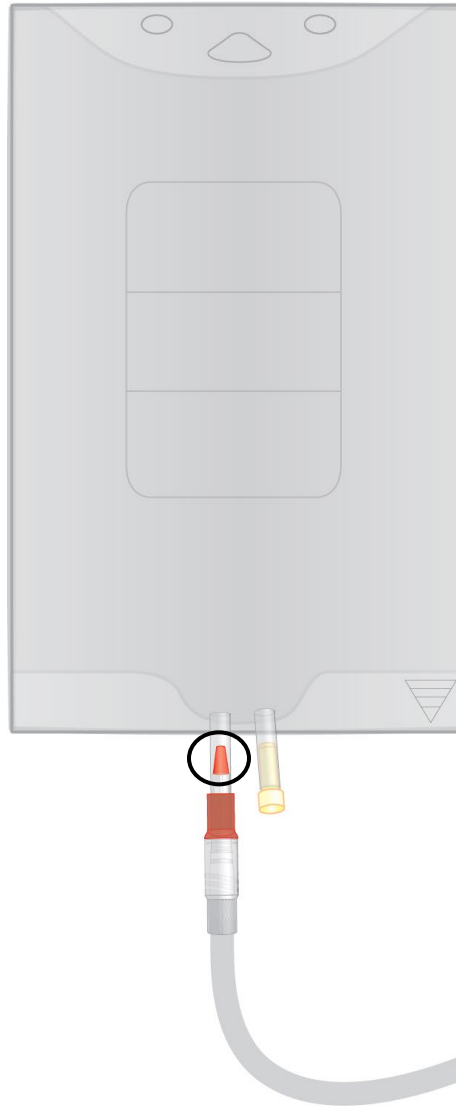

17 Cierre las líneas sin usar

Sujete con una pinza cualquier línea que no esté conectada a una bolsa. Mantenga la línea de la bolsa del calentador (pinza roja), la línea de drenaje (pinza amarilla), y la línea del paciente (pinza azul) abierta durante la instalación y el tratamiento.

18 Presione **Sigue**

Presione el botón **Sigue** para continuar. Su cicladora ahora realizará una prueba para verificar cuáles de las líneas están conectadas.

Verifique las bolsas

Instalación

Mi Tratamiento Mis Parámetros Mis Registros

8/24/2016 10:39 PM

— paso 4 —

Revise las conexiones de las bolsas
Presionando "Atrás" repite detección de bolsas.

última bolsa	Bolsa 3	Bolsa 2	Bolsa 1	Bolsa del calent.
-----------------	------------	------------	------------	----------------------

Presione "Sigue" para continuar

Atrás

Sigue

19

20

Conectada
(y la línea no
sujetada con
una pinza)

Desconectada
(o la línea
sujetada con
una pinza)



Aviso: Los valores que se muestran aquí son sólo para fines ilustrativos. Tiene que usar los valores recetados por su médico.

19 Verifique las conexiones de las bolsas

Durante la prueba de detección de las bolsas, su máquina detecta automáticamente cuáles de las líneas están conectadas a las bolsas de solución y cuáles no están conectadas a las bolsas de solución. Después de la prueba de detección de bolsas, su cicladora muestra las líneas que están conectadas y desconectadas de las bolsas de solución.



**Conectada
(y la línea no
sujetada con
una pinza)**



**Desconectada
(o la línea
sujetada con una
pinza)**

Asegúrese de que su cicladora haya detectado correctamente las bolsas conectadas y que las pinzas estén abiertas en esas líneas. Las pinzas deben estar cerradas en las líneas no conectadas y sin usar. Si los resultados de la prueba de detección de bolsas son incorrectos, verifique las conexiones, si los conos están completamente quebrados, y si las pinzas correspondientes están abiertas o cerradas. Presione el botón **Atrás** para realizar nuevamente la prueba de detección de bolsas.



Aviso: En este punto debe tener todas las bolsas de solución conectadas. Después de la verificación de conexión de la bolsa, usted no puede conectar otra bolsa de solución para su tratamiento actual.

20 Presione **Sigue**

Cuando se muestre correctamente cada una de las bolsas conectadas, presione el botón **Sigue**. Su máquina comenzará el cebado de las líneas.

Realizando el cebado

Cebado

8/24/2016 12:10 PM

Mi Tratamiento Mis Parámetros Mis Registros

Tiempo restante
1 min 30 seg

Tiempo establecido
2 min 0 seg

Esperar por favor



Cebado de la máquina

Su máquina ahora comenzará un cebado de los tubos. La pantalla muestra un temporizador para realizar un conteo del período de cebado.

La siguiente pantalla aparecerá cuando se haya completado el cebado.



Aviso: Si necesita detener el proceso de cebado, presione la tecla **STOP**. La bomba se detendrá y se mostrará la pantalla “Cebado SUSPENDIDO”. El cebado se reanudará al presionar la tecla **OK**.

Preparación

Preparación

8/24/2016 10:40 PM

Mi Tratamiento Mis Parámetros Mis Registros

— paso 5 —

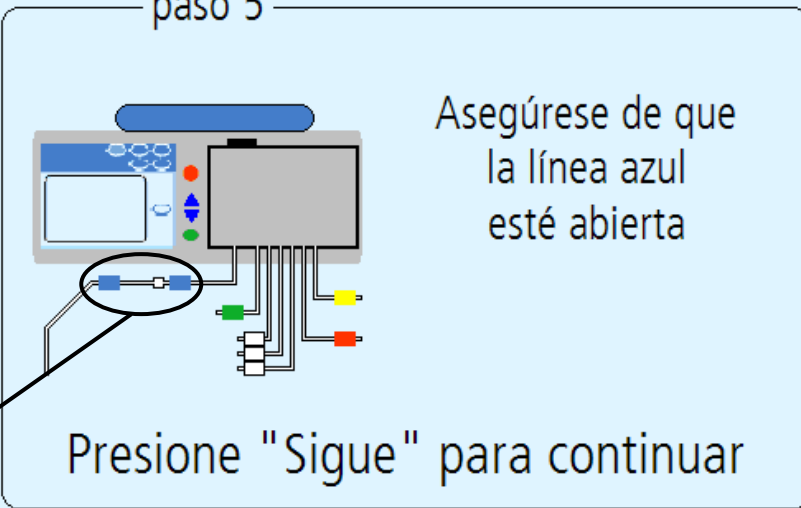

Asegúrese de que la línea azul esté abierta

Presione "Sigue" para continuar

Sigue ▶

21

22

21 Asegúrese de que la línea del paciente (pinza azul) esté abierta

Asegúrese de que la línea del paciente (pinza azul) esté abierta a fin de preparar la línea del paciente.

22 Presione **Sigue**

Presione el botón **Sigue** para comenzar con el proceso de la preparación.



Aviso: Durante la fase de la preparación, la línea del paciente (pinza azul) debe encontrarse por debajo de la bolsa calentadora.

Preparación

Preparación

8/24/2016 12:13 PM

Mi Tratamiento Mis Parámetros Mis Registros

Tiempo restante
1 min 30 seg

Tiempo establecido
2 min 0 seg

Esperе por favor



Preparación

Su máquina ahora preparará las líneas. La pantalla muestra un temporizador para realizar un conteo regresivo del tiempo de la preparación.

La siguiente pantalla aparecerá cuando se haya completado la preparación.

Preparación finalizada

The screenshot shows a blue header bar with the text "Preparación finalizada" and the date/time "8/24/2016 10:41 PM". To the right of the header are three buttons: "Mi Tratamiento", "Mis Parámetros", and "Mis Registros". Below the header is a light blue area containing a large white box with a black border. Inside this box, the text reads: "Cierre la línea del paciente o presione 'Atrás' para preparar líneas nuevamente" and "Presione 'Sigue' para continuar". To the right of the white box are two buttons: "Atrás" with a left-pointing arrow and "Sigue" with a right-pointing arrow. Two lines with numbers "23" and "24" point to the "Atrás" and "Sigue" buttons respectively. The text "paso 6" is written above the white box.

Preparación finalizada

8/24/2016 10:41 PM

mi Tratamiento Mis Parámetros Mis Registros

paso 6

Cierre la línea del paciente o presione "Atrás" para preparar líneas nuevamente

Presione "Sigue" para continuar

Atrás

Sigue

23 24

23 Preparación completa

Cierre la línea del paciente (pinza azul) o presione **Atrás** para iniciar la preparación nuevamente.

Si usted detecta aire en las líneas y necesita prepararlas nuevamente, presione el botón **Atrás**. Su máquina volverá a preparar las líneas.



Aviso: Si está utilizando el conjunto de tubos modelo P/N 050-87216 con una línea de paciente de veinte pies de largo, pueda que usted tenga que volver a presionar el botón de **Atrás** para asegurar que la línea esté completamente preparada.

Si sus líneas han sido preparadas y están libres de aire, cierre la línea del paciente (pinza azul).

24 Presione **Sigue**

Asegúrese que su línea del paciente (pinza azul) está cerrada. Presione el botón **Sigue** para continuar con la pantalla siguiente. Aparecerá la pantalla de intercambio manual en horas diurnas. Deberá ingresar su volumen de intercambio manual en horas diurnas si realizó un intercambio manual.

Un intercambio manual es cuando usted conecta el conjunto de extensión de catéter a una bolsa de solución y realiza un intercambio sin utilizar la cicladora Liberty Select.

Ingresando intercambio diurno

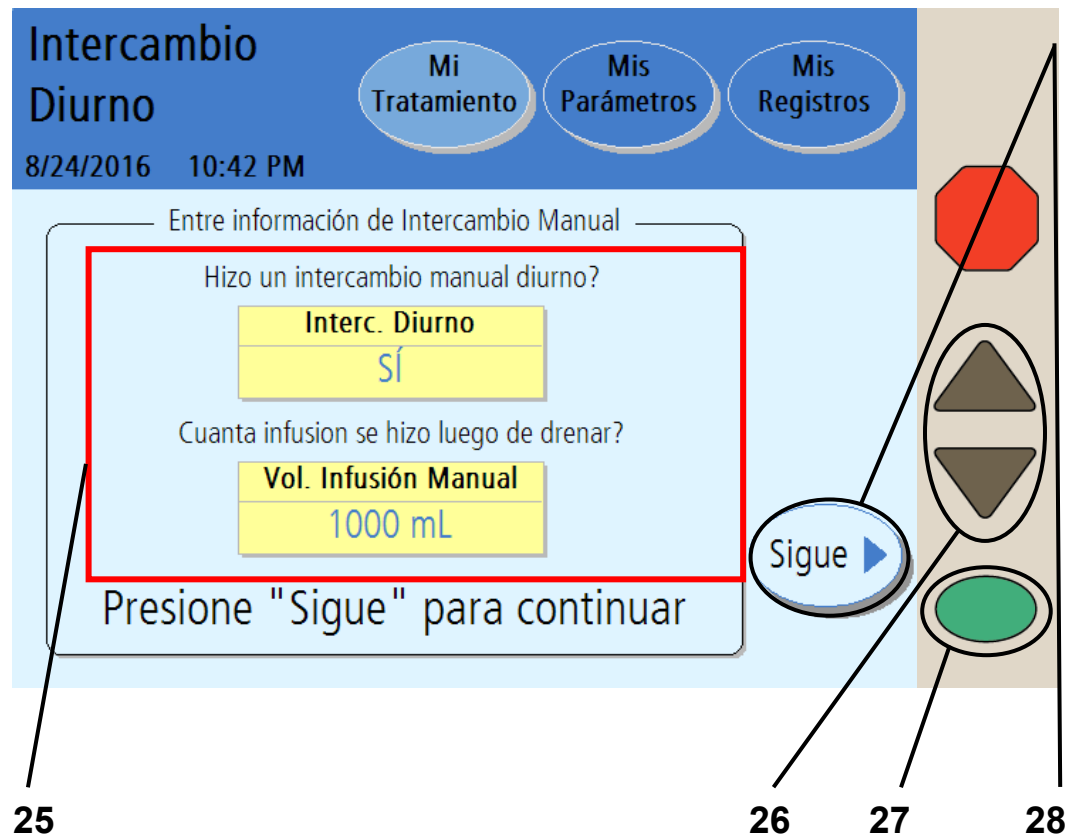

Aviso: Los valores que se muestran aquí son sólo para fines ilustrativos. Tiene que usar los valores recetados por su médico o facultativo.

25 Selecciona la información de intercambio manual diurno

Si realizó una infusión de intercambio manual desde la última vez que apagó su cicladora, debe configurar el botón **interc. diurno** en SÍ. Esto también debe configurarse en SÍ si realizó un drenaje manual pero no realizó una infusión manual. En este caso, configure el botón **interc. diurno** en SÍ e ingrese un volumen de infusión manual de 0 mL.

Si no realizó una infusión de intercambio manual desde la última vez que apagó su cicladora, puede dejar este botón configurado en NO. Continúe con el paso 28 que figura a continuación.



Advertencia: Usted debe ingresar aunque haya o no realizado algún intercambio manual desde la última vez que apagó su cicladora. Si ha realizado un intercambio manual, entonces debe ingresar el volumen de infusión. Si no ha programado esta información en la cicladora Liberty Select en este momento, su cicladora no sabrá que usted tiene líquido adicional en su abdomen. NO sobrepase (bypass) a Drenaje 0. Su cicladora Liberty Select se cambiará a Infusión 1 cuando usted haya terminado con el drenaje.

Para fijar el botón **Interc. diurno** a SÍ, presione el botón y se tornará de color naranja. Use las teclas con **Arriba/Abajo** (▼/▲) para cambiar de NO a SÍ. Presione la tecla **OK** para guardar el cambio realizado.

26 Ingrese el volumen de infusión manual si realizó un intercambio manual

Después de fijar el botón **Intercambio diurno** a SÍ, el botón **Vol. de infusión manual** cambiará de color gris a amarillo. Ahora puede editar ese botón. Presione el botón **Vol. de infusión manual**, se tornará de color naranja. Use las teclas **Arriba/Abajo** (▼/▲) para desplazarse de arriba a abajo al volumen de llenado que le queda en su abdomen desde la última infusión de intercambio manual.

27 Oprima **OK**

Oprima la tecla **OK** para confirmar y guardar los parámetros.

28 Presione **Sigue**

Presione el botón **Sigue** para continuar con la pantalla siguiente.

Confirmando su intercambio diurno

The screenshot shows a mobile application interface for 'Intercambio Diurno'. At the top, there is a blue header with the title 'Intercambio Diurno' and the date/time '8/24/2016 10:42 PM'. To the right of the header are three buttons: 'Mi Tratamiento', 'Mis Parámetros', and 'Mis Registros'. Below the header, there is a light blue area containing a central box with the text 'Interc. Diurno = SÍ' and 'Vol. Infusión Manual = 1000 mL'. To the right of this box are two buttons: 'Atrás' (with a left arrow) and 'Sigue' (with a right arrow). A callout line labeled '29' points to the central text box, and another callout line labeled '30' points to the 'Sigue' button.

Intercambio Diurno

8/24/2016 10:42 PM

Mi Tratamiento Mis Parámetros Mis Registros

Interc. Diurno = SÍ
Vol. Infusión Manual = 1000 mL

Presionando "Sigue" confirma "Atrás" entra inf. de nuevo

Atrás

Sigue

29 30

29 Verifique por segunda vez los valores intercambio diurno

Su cicladora exhibirá los valores del intercambio diurno los cuales acaba de ingresar en la pantalla anterior.

Si los valores no son correctos, presione el botón **Atrás**. A continuación, vuelva a ingresar los valores correctos (ver la página anterior).

30 Presione **(Sigue)**

Si los valores del intercambio manual se muestran correctamente, presione el botón **Sigue** para continuar con la pantalla siguiente.

La siguiente pantalla le brindará las instrucciones sobre cómo conectarse a su máquina.

Listo para el tratamiento - Conectándose usted mismo

Listo para Tratamiento

Mi Tratamiento Mis Parámetros Mis Registros

8/24/2016 10:43 PM

paso 7

Asépticamente conéctese a la línea azul

Abra la presilla de la línea azul y del catéter

Presione "Sigue" para continuar

Sigue ▶

31 32 33

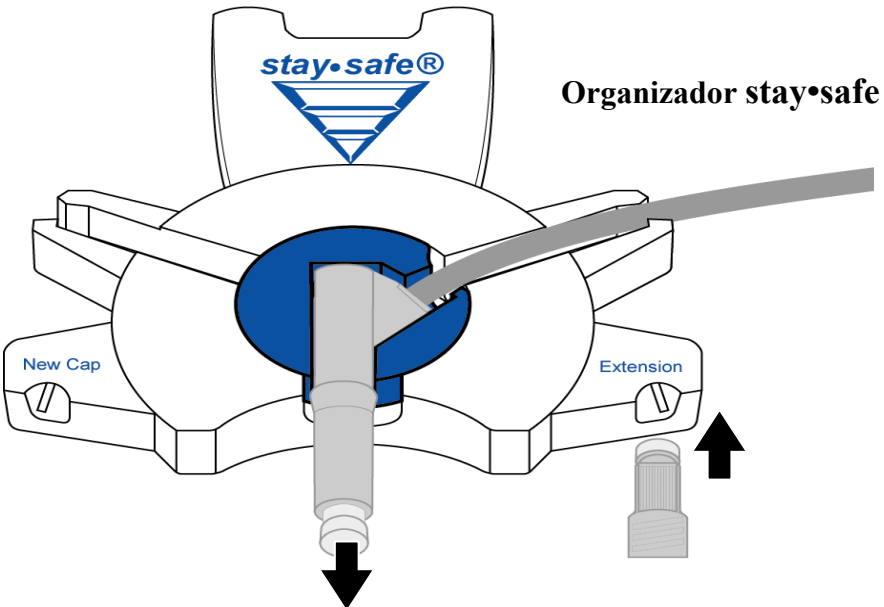

31 Use la técnica aséptica para conectarse a sí mismo



Advertencia: Debe usar la técnica aséptica para evitar infecciones. Mantenga puesta su máscara hasta que haya finalizado la conexión.



Advertencia: Use un nuevo conector PIN estéril cada vez que se conecte.

Para conectarse a su cicladora:

- Póngase una máscara, luego lávese las manos y use un desinfectante según las indicaciones de su enfermera DP
- Inserte el conjunto de la extensión del catéter dentro de la ranura derecha de su organizador stay•safe para remover la tapa
- Remueva la tapa transparente del conector stay•safe PIN
- Conecte su conjunto de extensión del catéter al conector stay•safe PIN en la línea de paciente (pinza azul)
-



Aviso: Puede quitar el conector PIN del organizador stay•safe después de completar la conexión para permitir más libertad de movimiento durante el tratamiento.



Aviso: Tenga cuidado de no presionar el botón azul del conector PIN hasta que se lo indique la cicladora (después de un tratamiento o al interrumpir/pausar un tratamiento).

Si presiona el botón azul antes de que se lo indique la cicladora, el PIN se liberará y evitará que el fluido se mueva a través del tubo, lo que puede causar una alarma.

32 Abra la línea (pinza azul) y la pinza del conjunto de extensión del catéter

33 Presione **Sigue**

Presione el botón **Sigue** para comenzar sus intercambios recetados.



Advertencia: Si apaga su cicladora después de realizar una infusión en su abdomen, cuando vuelva a encenderla NO DEBE sobrepasar el Drenaje 0. Podría resultar en un exceso de infusión.



Advertencia: Si realiza uno o más intercambios manuales durante el día, que no están programados en la cicladora Liberty Select, su cicladora no puede saber que usted tiene líquido adicional en su abdomen. NO se sobrepase a Drenado 0. Su cicladora Liberty Select se cambiará a Infusión 1 cuando usted haya finalizado el drenaje.



Aviso: El tiempo real de su tratamiento comienza con el inicio del Drenado 0.

Para obtener más información sobre cómo sobrepasar (bypass) una fase, consulte la página 199.

Intercambios

Intercambios

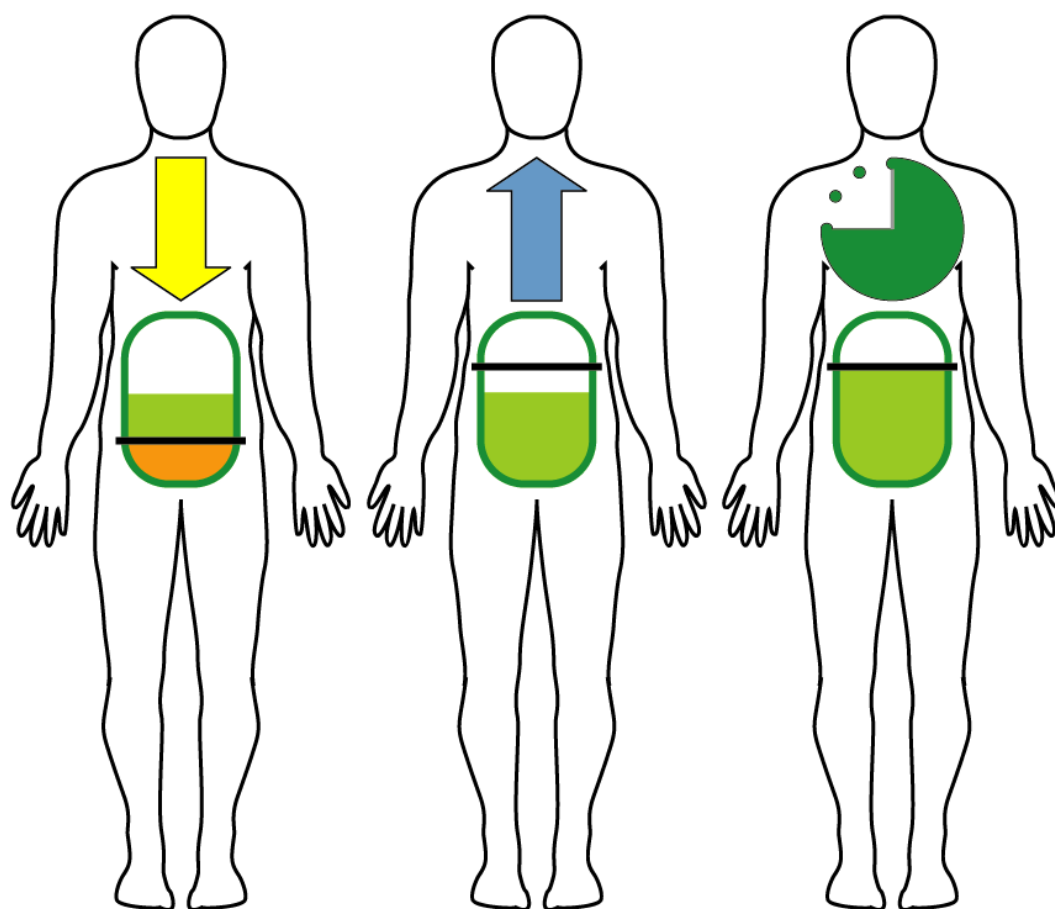

Drenaje

Infusión

Estancia /Pausa

DPI: Diálisis peritoneal intermitente

La DPI es una *terapia intermitente*, lo que significa que es interrumpida. Con la DPI, su cicladora realiza los intercambios durante la noche. Su máquina realiza el drenaje en la mañana para que usted no tenga el dializado en su cavidad peritoneal durante el día.

Diálisis peritoneal Tidal

Según el programa, la DP Tidal puede ser intermitente o continua. Con la DP Tidal, su cicladora realiza los intercambios durante la noche. Sin embargo, su máquina no siempre realiza el drenaje por completo durante cada intercambio. Sólo se drena y se llena una parte con cada intercambio. Según su receta, usted podrá finalizar el tratamiento con una infusión o drenaje.

DPCC: Diálisis peritoneal cíclica continua

La DPCC es una *terapia continua*. Es la terapia más comúnmente recetada. Con la DPCC, usted tiene el dializado en su cavidad peritoneal todo el tiempo. Se realizan dos o más intercambios durante la noche y un intercambio largo durante el día. Cada mañana su cicladora realizará la infusión por el día. Cuando se vuelva a conectar a la máquina durante la noche, primero debe drenar el dializado que permaneció en el peritoneo desde la finalización de su último tratamiento.

PD+: Diálisis peritoneal Plus™

La PD Plus™ es una *terapia continua* como la DPCC, pero también incluye drenajes y estancias de tipo “pausa” durante el día para ofrecer mayor eliminación de desechos.

Orden de las pantallas de su cicladora

La cantidad de veces que realice el drenaje, la infusión, y la estancia (o la pausa) depende de su terapia recetada. Las siguientes pantallas se muestran sólo para explicar las diferentes características. Siga la configuración de su propia máquina. Su cicladora lo guiará automáticamente a través de su receta médica.

Intercambio: Drenaje 0

Drenaje 0 de 5

Mi Tratamiento

Mis Parámetros

Mis Registros

8/24/2016 12:33 PM

Ultrafiltración (UF)

500 mL

Volumen de drenaje esperado

1000 mL

Volumen total drenado

1500 mL

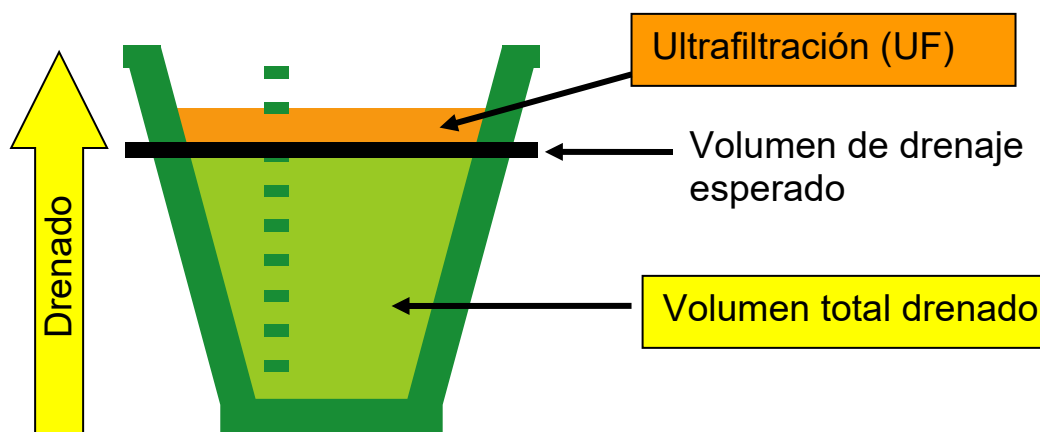

Aviso: Los valores que se muestran aquí son sólo para fines ilustrativos. Tiene que usar los valores recetados por su médico o facultativo.

Drenaje 0

El Drenaje 0 es el drenaje inicial que comienza su tratamiento. El drenaje 0 no se cuenta como la ultrafiltración (UF) total de todo el tratamiento a menos que se configure SÍ para la opción “Agregar UF diurna” (consulte la página 90).



Advertencia: No sobrepase a Drenaje 0 a no ser que haya discutido el programa de tratamiento con su médico, facultativo o enfermera DP. Para obtener información cómo sobrepasar una fase, ver la página 194.

Todas las pantallas de drenaje

La pantalla “Drenaje” muestra un gráfico para seguir la trayectoria del progreso del drenaje. A medida que la cicladora realiza el drenaje, el nivel de líquido en la copa irá aumentando.

Usted seguirá drenando hasta que el nivel de fluido suba hasta la línea negra. La línea negra es el volumen de drenaje esperado. Esto está basado en su receta médica.

La ultrafiltración es cuando el exceso de fluido se quita durante su drenaje. El gráfico mostrará el aumento del nivel de fluido que pasa la línea negra. Cualquier ultrafiltración aparece en color naranja por encima de la línea negra de la copa.



Aviso: Si usted drena de acuerdo a su posición, es posible que cambie la posición de su cuerpo durante el tratamiento. Hable más del tema con su enfermera DP.



Aviso: Si necesita detener el proceso de drenaje, oprima la tecla STOP. La bomba se detendrá y se mostrará la pantalla “Drenaje suspendido”. El drenaje se reanudará al pulsar la tecla **OK**.

Cuando se haya completado el drenaje, su cicladora comenzará el proceso de infusión con dializado fresco o finalizará su tratamiento. Si finaliza sus intercambios con un drenaje y éste es el último drenaje de su tratamiento, consulte “Tratamiento Finalizado” en la página 162. Para las infusiones, consulte la explicación sobre infusiones en la página siguiente.

Intercambio: Infusión 1

Infusión 1 de 5

Mi
Tratamiento

Mis
Parámetros

Mis
Registros

8/24/2016 12:47 PM

Volumen configurado
1000 mL

Volumen infundido

500 mL

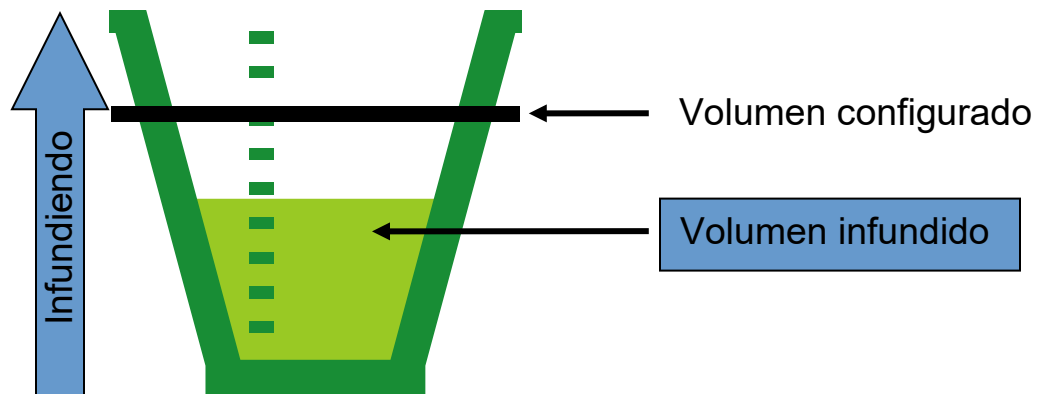

Aviso: Los valores que se muestran aquí son sólo para fines ilustrativos. Tiene que usar los valores recetados por su médico o facultativo.

Infusión 1

La infusión 1 es la primera infusión de su tratamiento. Su cicladora pasará siempre a la Infusión 1 luego del Drenaje 0.

Todas las pantallas de infusión

La pantalla “Infusión” muestra un gráfico para realizar la trayectoria del progreso de la infusión. A medida que la cicladora realiza la infusión en su abdomen, el nivel de fluido en la copa subirá. La línea negra indica el nivel de volumen de infusión recetado.

Usted seguirá recibiendo la infusión hasta que el gráfico suba hasta la línea negra. Esta línea negra indica su volumen de infusión establecido. Esto está basado en su receta médica.



Advertencia: Si durante su infusión usted siente un aumento grande y doloroso de presión, no finalice su ciclo de infusión. Debe presionar la tecla de **STOP** para detener inmediatamente su cicladora. Puede realizar un drenar AHORA si lo han entrenado para hacerlo. Llame siempre a su médico, facultativo o enfermera DP si tiene estos síntomas. El exceso de infusión puede resultar en una lesión grave o la muerte. Para obtener más información sobre el exceso de infusión, ver la página 199.



Aviso: Usted podrá realizar la infusión con mayor rapidez estando recostado en lugar de estar sentado o parado. Existe una menor presión en su abdomen al estar recostado.



Aviso: Si necesita detener el proceso de infusión, oprima la tecla STOP. La bomba se detendrá y la pantalla exhibirá “Infusión SUSPENDIDA”. La infusión se reanudará al presionar la tecla OK.



Aviso: Su cicladora demorará su primera infusión si la temperatura de la solución de la bolsa del calentador no ha alcanzado a 33 °C (91.4 °F). Cuando la temperatura alcanza por lo menos a 25 °C (77 °F), su cicladora exhibirá el mensaje “Soluciones calentando. Oprima OK para comenzar infusión...” Al presionar la tecla OK, su infusión comenzará con la solución fría, lo cual puede le produce malestar. Si esto ocurre, no presione la tecla OK. La bolsa del calentador calentará la solución DP antes de empezar a infundir automáticamente.

Cuando haya completado la infusión, su cicladora pasará a Estancia (página 156) o Pausa (página 150), según su terapia. Si usted ha programado una última infusión y ésta es la última de su tratamiento, consulte “Tratamiento Finalizado” en la página 162.

Intercambio: Pausa

Pausa 1 de 5

8/24/2016 1:31 PM

Mi Tratamiento Mis Parámetros Mis Registros

Tiempo de pausa
1 hs 45 min

- Empuje en PIN
- Cerrar las pinzas azules y del catéter
- Insertar el conector del paciente en el organizador stay.safe
- Desconéctese de manera aséptica

Presione "Sigue" para continuar

Sigue ▶

1

2

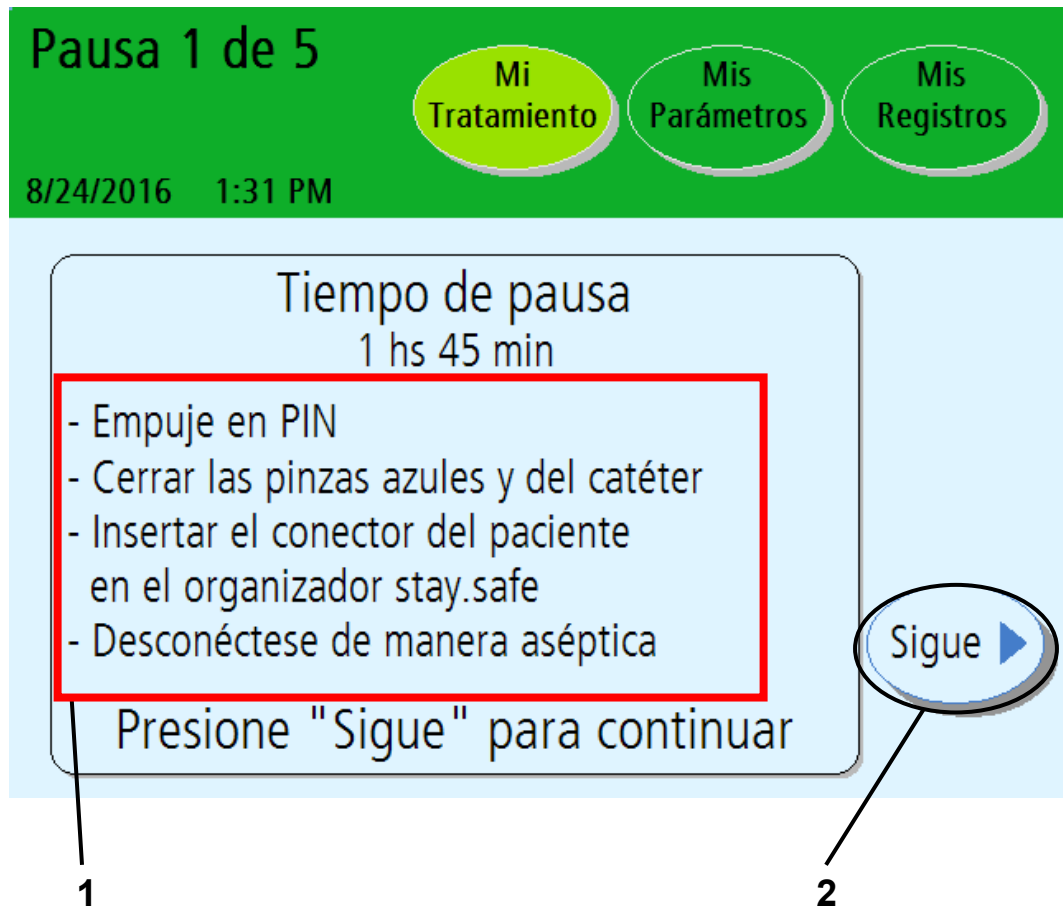

Gire ¼ de vuelta en el sentido de las agujas del reloj y presione el botón azul

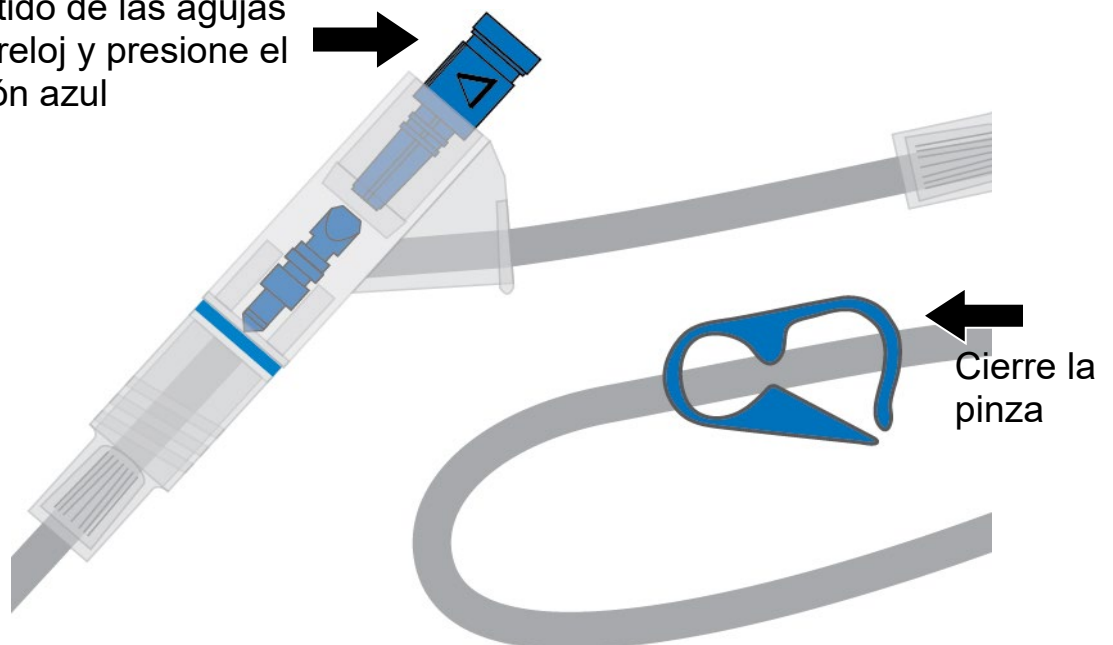

1 Pausa: Desconéctese de la cicladora

Una pausa es un tipo especial de estancia. Durante una pausa, usted aún conserva la solución en su abdomen pero puede optar por desconectarse de su cicladora. También es diferente de otras estancias porque no es una función medida por tiempo, lo que significa que puede realizar una pausa durante el tiempo que necesite. La cantidad de pausas durante su tratamiento depende de su receta. Consulte “Parámetros de mi tratamiento” en la página 6.

Cuando la cicladora se encuentre en la pantalla “Pausa”, usted podrá desconectarse de su máquina.



Advertencia: Debe usar una técnica aséptica para evitar infecciones siguiendo las indicaciones de su enfermera DP.



Advertencia: Utilice un nuevo conector esterilizado stay•safe PIN y una nueva tapa esterilizada cada vez que se desconecta de la cicladora. Antes de desconectar, asegúrese de insertar la nueva tapa estéril dentro del soporte de nueva tapa stay•safe.

Para desconectarse de su cicladora:

- Póngase la máscara, luego lave o desinfecte las manos según las instrucciones de su enfermera DP.
- Gire el botón azul del conector PIN ¼ de vuelta en el sentido de las agujas del reloj y empújelo para asegurarse de que el PIN se haya insertado en el conector PIN.
- Inserte el conector stay•safe PIN conectado al conjunto de extensión de su catéter en el clip organizador stay•safe debajo del panel de control.
- Inserte una nueva tapa stay•safe en el lado izquierdo del organizador.
- Cierre la línea del paciente (pinza azul)
- Cierre la pinza de la extensión del catéter
- Use una técnica de asepsia para desconectar con cuidado el conjunto de extensión del catéter de la línea de paciente y tápelo con una nueva tapa estéril stay•safe
- Verifique que su nueva tapa estéril stay•safe esté asegurada al conjunto de extensión del catéter antes de quitarlo del organizador stay•safe

Su cicladora le mostrará durante cuánto tiempo ha estado en pausa según el ‘tiempo de pausa’.

2 Presione **Sigue**

Usted puede dejar la máquina ahora. Presione el botón **Sigue** cuando esté listo para volver a conectarse a su cicladora.



Aviso: El botón **Sigue** no se encuentra disponible hasta que su cicladora no haya terminado de llenar la bolsa calentadora.

Esta página queda intencionalmente en blanco

Intercambio: Pausa y Reinicio

Pausa 1 de 5
Reiniciar

8/24/2016 1:31 PM

Mi
Tratamiento

Mis
Parámetros

Mis
Registros

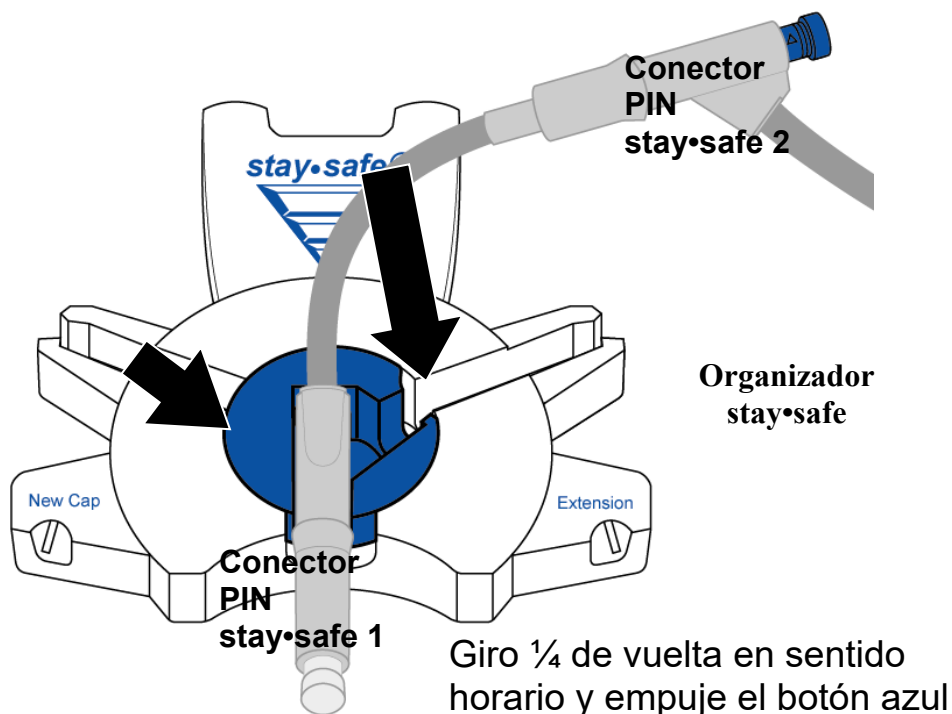
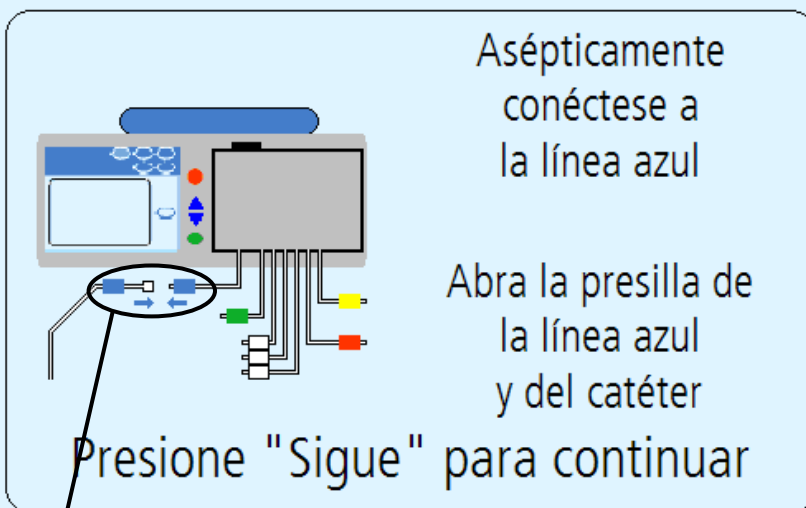

3 Vuelva a conectarse a su cicladora

Vuelva a conectarse a su máquina cuando esté listo para reanudar su tratamiento. Asegúrese de remover el conector stay•safe PIN **usado** de su soporte antes de iniciar.



Advertencia: Debe usar una técnica aséptica para prevenir infecciones siguiendo las indicaciones de su enfermera DP. Use una máscara y lávese las manos antes de volver a conectarse.



Advertencia: La reconexión a un conector PIN usado puede aumentar el riesgo de infección.

Solo puede volver a conectarse a la cicladora y realizar una Pausa o una desconexión no planificada cuando utilice un conjunto de cicladoras con conector de doble PIN o un conjunto MTS (Segmento de tubos múltiples, por su sigla en inglés).

Para volver a conectarse a su cicladora:

- Use una mascarilla y luego lávese o desinfecte las manos según las instrucciones de su enfermera de DP
- Desenvuelva el siguiente conector PIN stay•safe
- Inserte el siguiente conector stay•safe PIN en la línea de paciente hacia la pinza del organizador stay•safe situado debajo del panel de control
- Inserte el tubo dentro del canal para tubos de la derecha
- Saque la tapa stay•safe transparente del conector stay•safe PIN
- Conecte su línea de extensión del catéter del conector al conector PIN stay•safe en la línea de paciente (pinza azul)
- Abra la línea del paciente (pinza azul)
- Abra la pinza de la extensión del catéter

4 Presione **Sigue**

Al presionar el botón **Sigue** su máquina comenzará el proceso de drenaje. Consulte la página 146 para obtener más información sobre el proceso de drenaje.

Intercambio: Estancia

Estancia 1 de 5

8/24/2016 1:15 PM

Mi Tratamiento Mis Parámetros Mis Registros

Tiempo restante
1 hs 45 min

Tiempo establecido
2 hs 00 min



Aviso: Los valores que se muestran aquí son sólo para fines ilustrativos. Tiene que usar los valores recetados por su medico o facultativo.

Todas las pantallas de Estancia

Durante una estancia, usted permanece conectado a su máquina mientras que el líquido queda dentro de su abdomen. La mayoría de las estancias se llevan a cabo durante la noche cuando duerme.

La pantalla “Estancia” exhibe un temporizador para realizar un conteo del tiempo de estancia. Mientras se encuentra en la etapa de estancia, su máquina rellena la bolsa calentadora y la bandeja calienta la solución para su próxima infusión.



Advertencia: Durante el proceso de calentamiento, la bandeja del calentador puede llegar a una temperatura de 50 °C (122 °F). No toque la bandeja del calentador ya que puede causar lesiones.



Aviso: Si necesita detener el proceso de estancia, presione la tecla **STOP**. El temporizador de estancia detendrá el conteo y se mostrará la pantalla “Estancia Suspendida”. La estancia se reanudará al presionar la tecla **OK**.



Aviso: La cicladora no puede sobrepasar (bypass) una fase mientras se está llenando la bolsa del calentador y no hay suficiente solución para completar la siguiente infusión.

Cuando se complete el tiempo de estancia, su cicladora realizará el drenaje nuevamente. Consulte la página 146 para obtener más información sobre el proceso de drenaje.

Opción de Drenaje Adicional

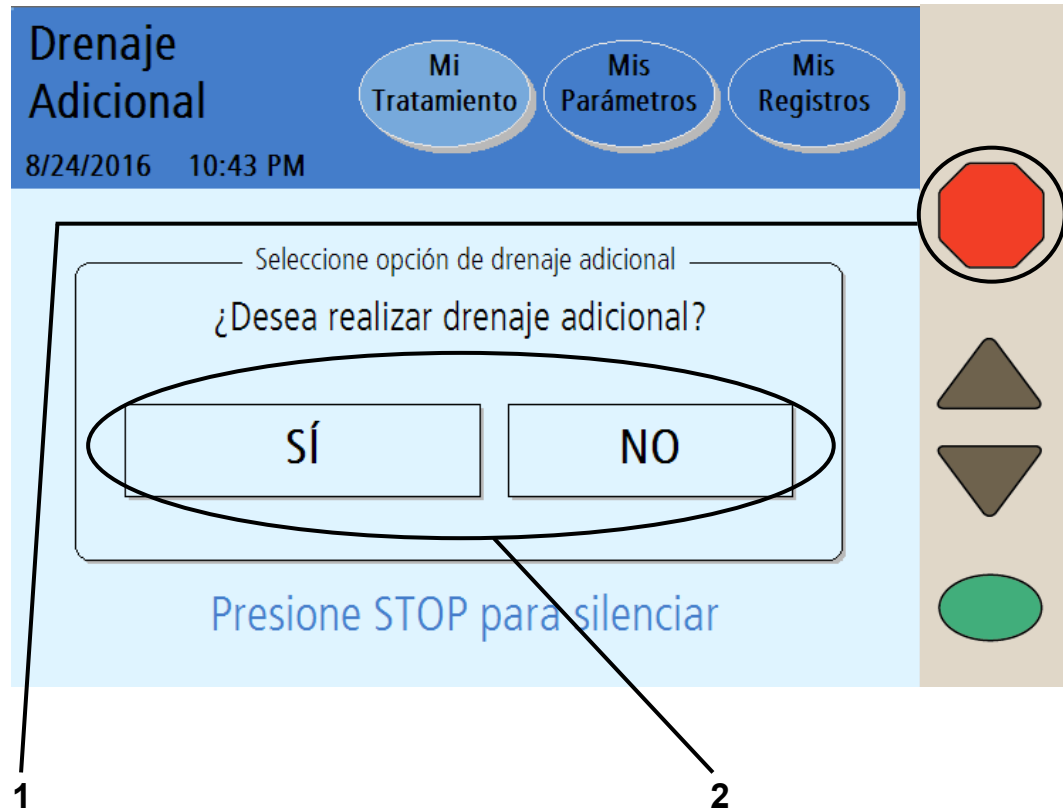

1 Presione **STOP**

Si la opción **drenaje adic.** (drenaje adicional) está establecida en **SÍ**, su cicladora mostrará la pantalla “Seleccione opción de drenaje adicional” después de haber completado el último drenaje.

Si la opción **alerta drenaje adic.** (alerta de drenaje adicional) está establecida en **SÍ**, su cicladora le alertará con un sonido de alarma. Oprima la tecla **STOP (Detener)** para silenciar la alarma audible.

2 Toque **SÍ** o **NO**

Opción **SÍ**:

Para realizar un drenaje adicional, presione el botón **SÍ**.

El drenaje adicional comenzará de inmediato a drenar de su abdomen.



Aviso: Un drenaje adicional trabaja de la misma manera como un drenaje regular. Puede detenerlo o sobrepasarlo si se necesita.



Aviso: Un drenaje adicional es un drenaje planeado. Un drenaje AHORA es un drenaje no planeado.

Después de haber completado su drenaje adicional, su cicladora comenzará con su Última infusión, si ha sido programada, o completará el tratamiento. La información de su tratamiento mostrará que ha realizado un drenaje adicional (consulte con la página 184 para más información).

Opción **NO**:

Si no desea realizar un drenaje adicional, presione el botón **NO**. Su cicladora comenzará con su Última infusión, si ha sido programada, o completará el tratamiento.

Esta página queda intencionalmente en blanco

Tratamiento Finalizado

Tratamiento Finalizado

Tratamiento finalizado

8/24/2016 1:57 PM

Mi Tratamiento Mis Parámetros Mis Registros

paso 8

- Empuje en PIN
- Cerrar las pinzas azules y del catéter
- Insertar el conector del paciente en el organizador stay.safe
- Desconéctese de manera aséptica

Drenar AHORA

Presione "Sigue" para continuar

Sigue ▶

1 2 (Desconecte) 3

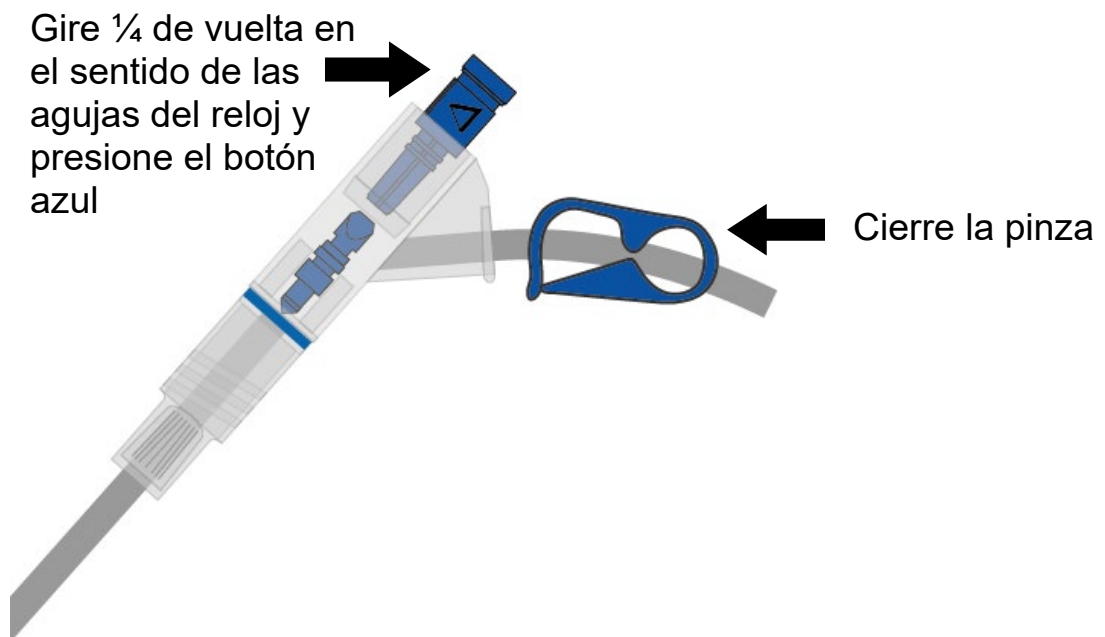



Aviso: Si elige realizar un drenaje STAT antes de comenzar a desconectarse, toque el botón **Drenaje STAT**. Consulte a su enfermera de DP si se siente lleno. Consulte la página 184 para obtener más información.



Aviso: Un drenaje adicional es un drenaje planeado. Un drenaje AHORA es un drenaje no planeado.

1 Presione **Drenar AHORA**

Si opta por realizar un drenaje de inmediato antes de comenzar a desconectarse, presione el botón **Drenar AHORA**. Consulte con su enfermera DP si se siente lleno. Consulte con la página 192 para más información.

2 Desconéctese

Después de su último drenaje o infusión, su tratamiento habrá finalizado por el día. Podrá desconectarse cuando la cicladora ingrese a esta pantalla.



Advertencia: Debe usar una técnica aséptica para prevenir infecciones siguiendo las indicaciones de su enfermera DP.



Advertencia: Utilice un nuevo conector esterilizado stay•safe y una nueva tapa esterilizada cada vez que se desconecta de la cicladora. Antes de desconectar, asegúrese de insertar la nueva tapa estéril dentro del soporte de tapa nueva stay•safe.

Para desconectarse de su cicladora:

- Use una mascarilla y luego lávese o desinfecte las manos según las instrucciones de su enfermera de DP
- Gire el botón azul del conector PIN ¼ de vuelta en el sentido de las agujas del reloj y empújelo para asegurarse de que el PIN se haya insertado en el conector PIN.
- Inserte el conector stay•safe PIN conectado al conjunto de extensión de su catéter en el clip organizador stay•safe debajo del panel de control
- Inserte una nueva tapa stay•safe en el lado izquierdo del organizador.
- Cierre la línea del paciente (pinza azul)
- Cierre la pinza de la extensión del catéter

- Use una técnica de asepsia para desconectar con cuidado el conjunto de extensión del catéter de la línea de paciente y tápelo con una nueva tapa estéril stay•safe
- Verifique que su nueva tapa estéril stay•safe esté asegurada al conjunto de extensión del catéter antes de quitarlo del organizador stay•safe

3 Presione **Sigue**

Presione el botón **Sigue** para continuar. Si usted fijó su “información personal” a la opción SI (consulte “Configuración de opciones” en la página 90), su cicladora luego pasará a la pantalla “Información personal”. Si no se configura la opción “información personal”, diríjase a la página 174.

Esta página queda intencionalmente en blanco

Para ingresar su información personal de salud

Datos del paciente Mi Tratamiento Mis Parámetros Mis Registros

7/26/2019 10:12 AM

Información personal sobre su salud

Ingrese los siguientes datos

dextrosa 1,5%	última bolsa tipo	Pulso
dextrosa 2,5%	Glucos. en sangre	Presión sanguínea
dextrosa 4,25%	Peso	Temperatura

Presione "Sigue" para continuar

Sigue ▶

Datos del paciente Mi Tratamiento Mis Parámetros Mis Registros

8/24/2016 1:58 PM

Información personal sobre su salud

Ingrese los siguientes datos

dextrosa 1,5%	última bolsa tipo	Pulso
500 mL	1.5	60
dextrosa 2,5%	Glucos. en sangre	Presión sanguínea
500 mL	20 mg/dL	120 / 70
dextrosa 4,25%	Peso	Temperatura
1000 mL	105 lbs	98.2 °F

Presione "Sigue" para continuar

Sigue ▶

4

5

6



Aviso: Los valores que se muestran aquí son sólo para fines ilustrativos. Tiene que usar los valores recetados por su medico o facultativo.



Aviso: Esta pantalla sólo aparecerá si usted configura la opción de ‘datos personales’ a SÍ. Ver “Configuración de opciones,” en la página 90.

Debe ingresar sus datos médicos personales ahora, no puede regresar a esta pantalla posteriormente.

4 Seleccione valores

Las casillas amarillas estarán en blanco cuando aparezca la pantalla por primera vez. Presione cada casilla amarilla en forma individual, como se describe a continuación, para ingresar el valor deseado. Cuando pulsa el cuadro amarillo, cambia de color y se muestra el valor del tratamiento anterior. Utilice las teclas de flecha **Arriba/Abajo (▼/▲)** para ajustar el valor actual. Si no ha ingresado ningún valor anteriormente, las casillas amarillas permanecerán en blanco. Ingrese estos valores exactamente como se lo indique su enfermera DP.

Los campos de datos médicos personales que se muestran son:

- **Dextrosa 1,5%:** el volumen de dextrosa 1,5 durante el tratamiento
- **Dextrosa 2,5%:** el volumen de dextrosa 2,5 durante el tratamiento
- **Dextrosa 4,25%:** el volumen de dextrosa 4,25 durante el tratamiento
- **Última tipo de bolsa :** el tipo de dextrosa de la última bolsa usada (1.5, 2.5 ó 4.25)
- **Glucosa en la sangre:** su nivel de glucosa en la sangre
- **Peso:** su peso luego del tratamiento
- **Pulso:** su ritmo cardíaco según las pulsaciones por minuto
- **Presión sanguínea:** mida su presión sanguínea. Presione el botón **presión sanguínea** para seleccionarlo, luego use las flechas **Arriba/Abajo (▼/▲)** para cambiar la primera cifra (sistólica). Presione la tecla **OK** para confirmar la selección. Use las flechas **Arriba/Abajo (▼/▲)** para fijar la siguiente cifra (diastólica) y presione la tecla **OK** para volver a confirmar la selección.
- **Temperatura:** mida e ingrese su temperatura.



Aviso: Estos valores deben medirse adecuadamente para determinar la efectividad de su tratamiento.

5 Ingrese valores

El botón amarillo se tornará color naranja al presionarlo. Use las teclas de las **flechas hacia arriba/hacia abajo (▼/▲)** para ingresar sus valores medidos. Repita estos pasos para ingresar toda su información.

Cuando haya terminado de ingresar todos sus datos, presione la tecla **OK** para confirmar las selecciones.

6 Presione **Sigue**

Luego de presionar la tecla **OK**, presione el botón **Sigue** para continuar. Si usted presiona **Sigue** sin ingresar sus datos personales, no se registrará ninguna información para la fecha de este tratamiento.

Esta página queda intencionalmente en blanco

Resumen de su tratamiento

Tratamiento
Resumen

8/24/2016 2:01 PM

Mi Tratamiento Mis Parámetros Mis Registros

Resumen de su tratamiento

Tiempo total	Estancia
8 hs 30 min	pérdida 0 hs 40 min
UF total	última infusión
1150 mL	1000 mL
Volumen total	
10000 mL	

Detalles

Sigue ▶

Presione "Sigue" para continuar

7

8



Aviso: Los valores que se muestran aquí son sólo para fines ilustrativos. Tiene que usar los valores recetados por su médico o facultativo.

7 Revise el resumen del tratamiento

Esta pantalla muestra un resumen de su último tratamiento. Indica el tiempo total, la UF y el volumen. La pantalla “Detalles” incluye información más específica disponible a través del botón **Detalles** al lado derecho de la pantalla o en el botón de pantalla **Mis Registros** en la parte superior.



Aviso: Puede presionar el botón **Detalles** para obtener más información sobre su último tratamiento. La pantalla “Detalles” exhibe información sobre alarmas, intercambios, tiempos y volúmenes. Consulte la página siguiente para obtener más información sobre esta pantalla.



Aviso: Su cicladora está diseñada para completar su tratamiento puntualmente. Si dentro de dicho plazo la estancia duró más de lo esperado (debido a una alarma), el botón **Estancia** mostrará la palabra “obtenida” antes de ese tiempo. Si la estancia duró menos de lo esperado (debido a un drenaje o sobrepaso de infusión), el botón **Estancia** mostrará la palabra “perdida” antes de ese período.

8 Presione **Sigue**

Presione el botón **Sigue** cuando haya terminado de revisar su tratamiento. Consulte la página 174 para continuar.

Resumen del tratamiento (continuación)

Tratamiento Resumen

8/24/2016 2:02 PM

Mi Tratamiento Mis Parámetros Mis Registros

Información de su tratamiento en el 08/24/2016

Ciclo No.	Infusión		Estancia Tiempo	Drenaje		UF Vol.
	Vol.	Tiempo		Vol.	Tiempo	
0				1900	20	-100
1	2000	15B	60P	2100	18	100
2	2000	13	120	2100	21B	100
3	2000	15	90S	2000	20	0
4	2000	16F	120	2000	20	0
5	2000	14				

todos los volúmenes en mL
todos los tiempos en min

UF neta: 100

Atrás

9

10

i **Aviso:** Los valores que se muestran aquí son sólo para fines ilustrativos. Tiene que usar los valores recetados por su médico o facultativo.

9 Revisión de los detalles del tratamiento

Esta pantalla exhibe los ciclos de su último tratamiento. Su información se muestra mediante un número de ciclo e incluye:

- Volumen de infusión
- Tiempo de infusión
- Tiempo de estancia
- Volumen de drenaje
- Tiempo de drenaje
- Volumen de ultrafiltración (UF)



Aviso: Si se interrumpen de alguna manera los tiempos de Drenaje, Infusión, Estancia o Pausa, las siguientes letras aparecerán al lado del tiempo para indicar la interrupción:

F – Falla de Energía

B – Bypass o sobrepasar

P – Pausa

S – Drenar AHORA/Drenaje adicional

10 Presione **Atrás**

Presione el botón **Atrás** para volver a la pantalla “Resumen del tratamiento”. Para continuar con el próximo paso en la página siguiente, presione el botón **Sigue** cuando se encuentre en la pantalla “Resumen del tratamiento”.

Retire los suministros — Pantalla 1

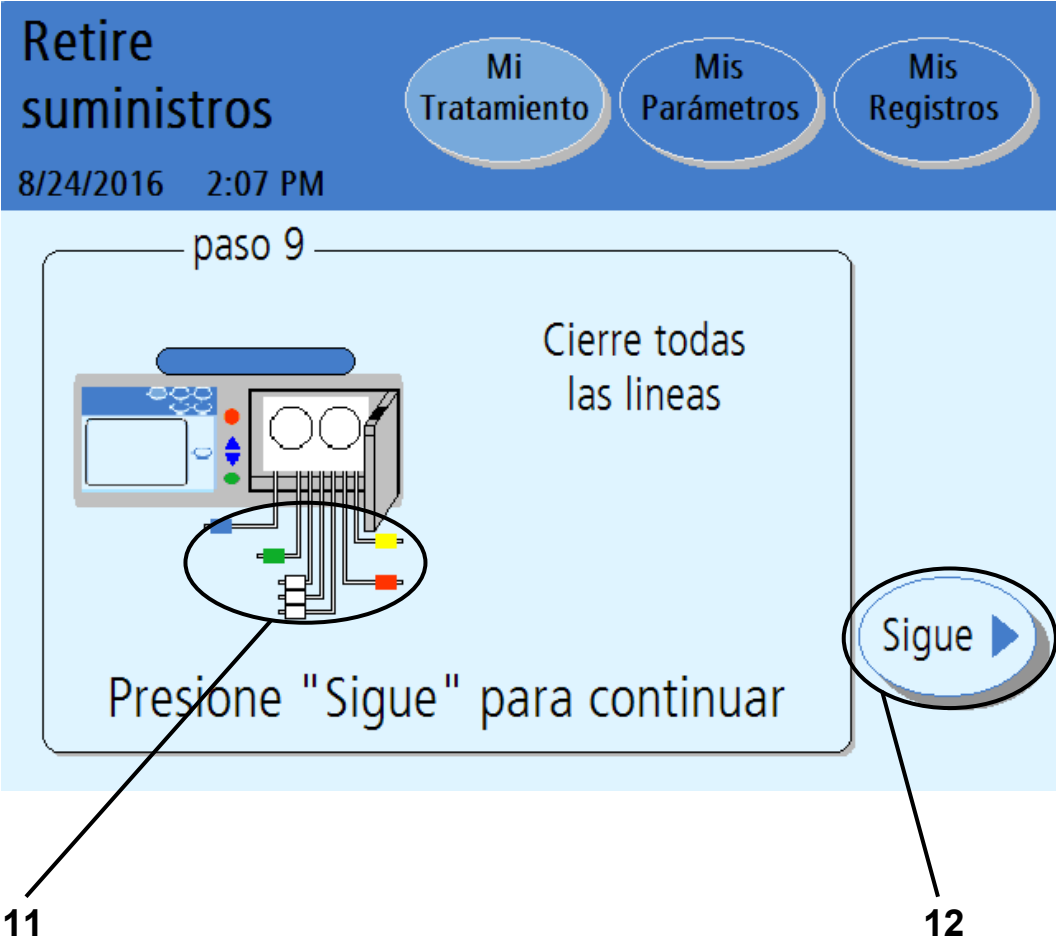

11 Cierre todas las líneas

Ajuste con pinzas todas las líneas para evitar cualquier derrame de líquidos al retirar el casete desechable.



Aviso: Ajuste con pinzas todas las líneas para evitar derrames. Los derrames pueden dañar la tapicería y otras superficies. Para contener estos derrames, debe colocar su máquina sobre una superficie apta para derrames. Limpie los derrames de inmediato.

12 Presione **Sigue**

Presione el botón **Sigue** para continuar con el próximo paso.

Retire los suministros — Pantalla 2

Retire suministros

8/24/2016 2:08 PM

Mi Tratamiento Mis Parámetros Mis Registros

— paso 9 —

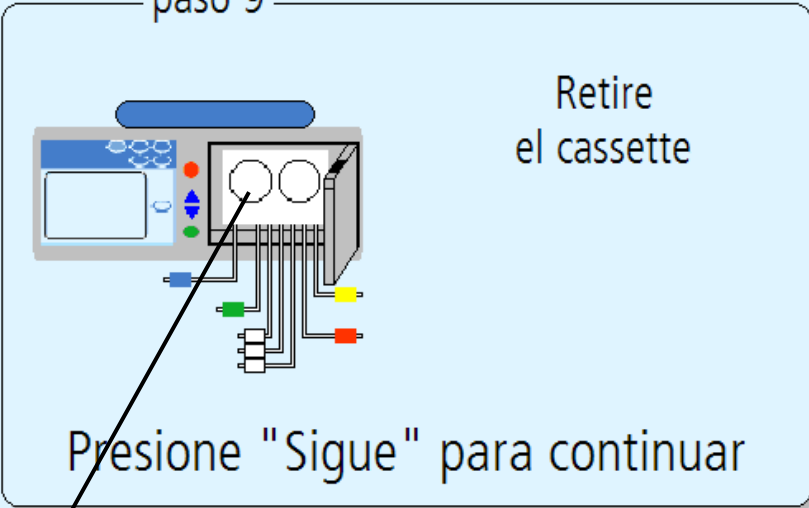

Retire el cassette

Presione "Sigue" para continuar

Sigue ▶

13

14

13 Retire el casete

Empuje el pestillo de la puerta para abrir la puerta del casete.



Advertencia: Tenga cuidado con los puntos de riesgo de pinzamiento en las partes en movimiento ya que pueden causar lesiones.

Retire el casete de su máquina. Descarte los materiales de desecho según las instrucciones de su enfermera DP.



Precaución: Si el módulo de la bomba tiene humedad, pueda ser que su casete tenga una fuga. **Guarde su conjunto de tubos** y llame a un representante de Servicios de Apoyo Técnico de Fresenius Medical Care inmediatamente, al 1-800-227-2572. Nos comunicaremos con usted para que se recoja el conjunto de tubos usados. Favor de notificar a su enfermera DP sobre este incidente.

También debería limpiar su cicladora en este momento de acuerdo a las indicaciones de su enfermera DP. Consulte “Limpieza de su Cicladora” en la página 254.

Cierre y trabe la puerta del casete.

14 Presione **Sigue**

Aparecerá el botón **Sigue** luego de cerrar la puerta. Presione el botón **Sigue** para continuar.

Apagar la cicladora

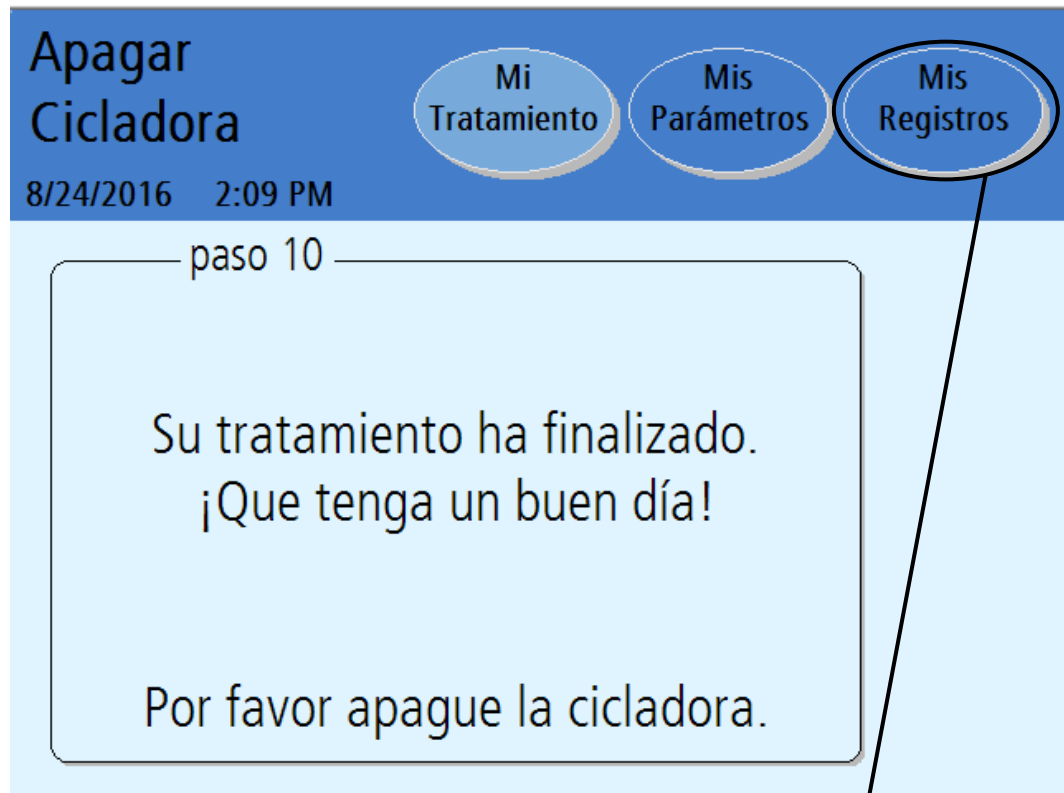

vista de la información de su tratamiento y su salud

¡Qué tenga un buen día!

Ubique el interruptor en la parte posterior de su cicladora y apague la máquina.

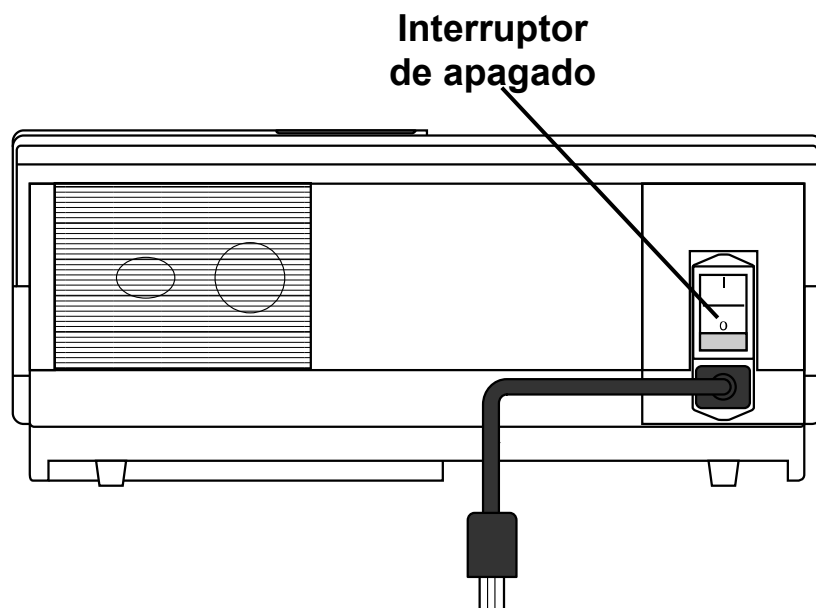

Deberá encender su cicladora nuevamente antes de iniciar su próximo tratamiento.

Si necesita sacar su IQdrive para entregarlo a las instalaciones de diálisis, puede hacerlo de manera segura en este momento.



Precaución: Maneje su IQdrive con cuidado. Cuando lleva y trae su IQdrive de las instalaciones de diálisis, guárdelo en un a bolsa de plástico y manténgalo limpio y seco. No deje su IQdrive dentro de un automóvil caliente o en la parte inferior de su cartera dónde podrá ser dañado.

Presione **Mis Registros**

Si desea revisar más la información sobre su tratamiento, reinicie su cicladora y presione el botón de pantalla **Mis Registros**. Consulte la página 184 para obtener una explicación de la pantalla “Mis Registros”.

Esta página queda intencionalmente en blanco

Apéndice

Apéndice

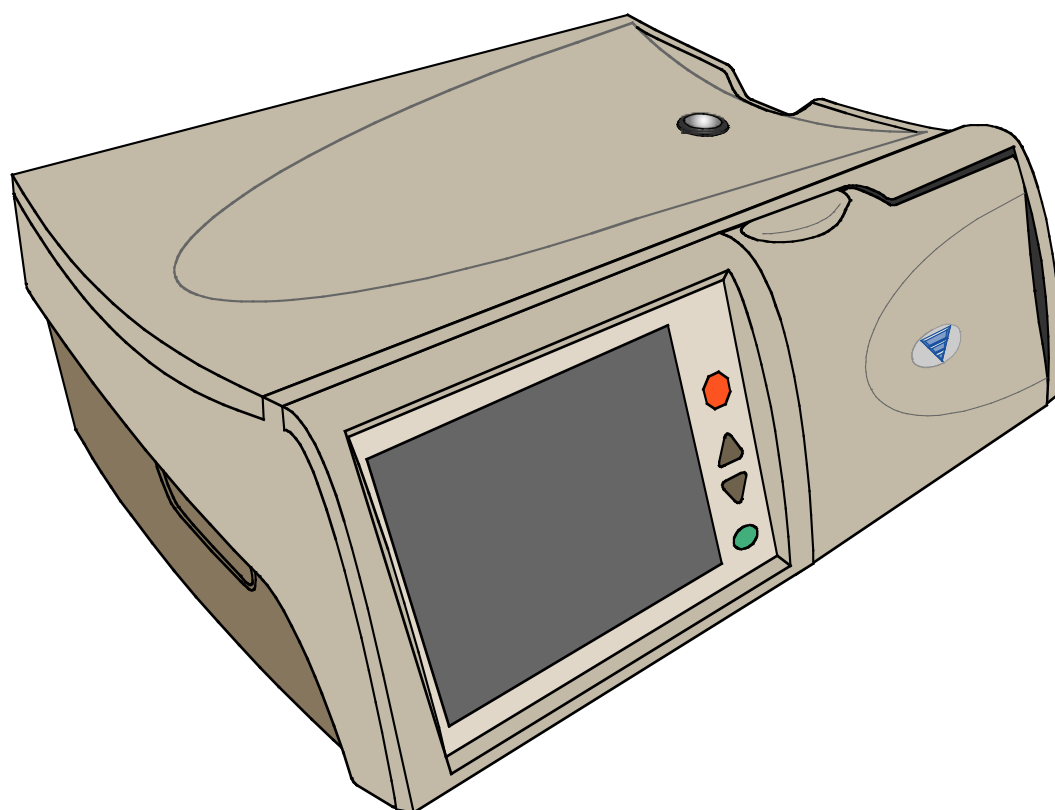

Apéndice

El Apéndice brinda más instrucciones útiles sobre las diferentes funciones que quizás no use en cada tratamiento:

- Visualización de las pantallas “Mis Registros”: consulte la página 184
- Utilización de la tecla **STOP**: consulte la página 190
- Utilización del Drenar AHORA: consulte la página 192
- Sobrepasar (bypass) una fase: consulte la página 194
- Usar el IQdrive: consulte la página 200
- Mover su cicladora Liberty Select: consulte la página 202

Si usted se “pierde” en cualquiera de estas pantallas, simplemente presione el botón **Atrás**, si está disponible, para retroceder a la pantalla anterior. También podrá presionar cualquier botón de la pantalla en la Barra de estado para ver otras pantallas. Consulte la página 33 para obtener más información sobre los botones de pantalla.

El botón de la pantalla Mis Registros

Mis registros

8/24/2016 12:01 PM

Fecha	vol. total	tiempo total	UF total	No. de alarmas
8/23/2016	10000 mL	2:30 H	568 mL	1
8/22/2016	10030 mL	8:30 H	-980 mL	0
8/21/2016	10010 mL	8:31 H	104 mL	0
8/20/2016	10020 mL	8:32 H	55 mL	5
8/19/2016	10005 mL	7:59 H	-245 mL	0
--/--/--	--:--	--:--H	---- mL	--

Seleccione el tratamiento y presione "Detalles"

1 2 3



Aviso: Los valores que se muestran aquí son sólo para fines ilustrativos. Tiene que usar los valores recetados por su médico o facultativo.

1 Presione **Mis Registros**

Su historial de tratamientos es un registro de sus tratamientos anteriores. Su cicladora guardó toda la información aquí durante cada uno de sus tratamientos. No puede cambiar esta información. Esta información es para que usted y su enfermera DP la revisen.

Podrá ingresar a la pantalla “Mis Registros” desde cualquier otra pantalla. Presione el botón de la pantalla **Mis Registros** para ver el historial de su tratamiento.

2 Seleccione la fecha de tratamiento para ver

El cuadro de tratamiento seleccionado exhibe sus últimos seis tratamientos en el área principal. Use las teclas con **flechas hacia arriba/hacia abajo (▼/▲)** para desplazarse a través de las diferentes páginas de sus tratamientos anteriores para ver fechas de tratamientos anteriores, si lo desea. Al presionar una fecha de tratamiento, el tratamiento quedará seleccionado y resaltado con una barra azul.

Su cicladora guarda los datos de los últimos 62 días de tratamiento.

3 Presione **Detalles**

Presione el botón **Detalles** para ver los detalles del tratamiento en la fecha seleccionada.

Detalles del tratamiento

Mis registros

Mi Tratamiento Mis Parámetros Mis Registros

8/24/2016 12:03 PM

Información de su tratamiento en el 08/23/2016

Ciclo No.	Infusión		Estancia Tiempo	Drenaje		UF Vol.
	Vol.	Tiempo		Vol.	Tiempo	
0				1900	20	-100
1	2000	15B	60P	2100	18	100
2	2000	13	120	2100	21B	100
3	2000	15	90S	2000	20	0
4	2000	16F	120	2000	20	0
5	2000	14				

todos los volúmenes en mL
todos los tiempos en min

UF neta: 100

Atrás

Sigue

4

5



Aviso: Los valores que se muestran aquí son sólo para fines ilustrativos. Tiene que usar los valores recetados por su médico o facultativo.

4 Ver detalles del tratamiento

Esta pantalla muestra la información sobre el tratamiento en la fecha seleccionada. La fecha de tratamiento se muestra en la parte superior del área principal. La información se organiza según el número de ciclo (#) y muestra el:

- Volumen de infusión
- Tiempo de infusión
- Tiempo de estancia
- Volumen de drenaje
- Tiempo de drenaje
- Volumen de ultrafiltración (UF)



Aviso: Si se llegara a interrumpir los tiempos de drenaje, infusión, estancia o pausa, aparecerán las siguientes letras junto al tiempo para mostrar la interrupción:

F: Falla de Energía

B: Bypass o sobrepasar

P: Pausa

S: Drenar AHORA/Drenaje adicional



Aviso: Para retroceder y seleccionar una nueva fecha de tratamiento, presione el botón **Atrás**.

5 Presione **Sigue**

Presione el botón **Sigue** para ver sus datos personales sobre su salud para el tratamiento seleccionado.

Datos personales sobre su salud

Mes Dossiers

Mon Traitement Mes Réglages Mes Dossiers

5/2/2017 4:00 PM

Vos données de santé personnelles

dextrose 1,5 % 500 mL	type dernier sac 1.5	pouls 60
dextrose 2,5 % 500 mL	glycémie 20 mg/dL	tension artérielle 120 / 70
dextrose 4,25 % 1000 mL	poids 112 lbs	température 98.2 °F

Retour

6

7



Aviso: Los valores que se muestran aquí son sólo para fines ilustrativos. Tiene que usar los valores recetados por su médico o facultativo.

6 Ver detalles de la pantalla

Esta pantalla muestra la información personal que ingresó al finalizar su tratamiento (consulte la página 166). Si no ingresó ninguna información en ese momento, el campo mostrará “N/D” que indica no disponible. La pantalla “Información personal sobre su salud” muestra:

- Dextrosa 1,5%
- Dextrosa 2,5%
- Dextrosa 4,25%
- Tipo de la última bolsa
- El peso que ha ingresado después del tratamiento
- Glucosa en sangre
- Pulso
- Presión sanguínea
- Temperatura

7 Presione **Atrás**

Presione el botón **Atrás** para volver a la pantalla “Información personal sobre su salud”.



Aviso: Puede presionar cualquiera de los botones de pantalla en la barra de estado para salir de las pantallas “Información personal sobre su salud”.

Utilizando la tecla STOP

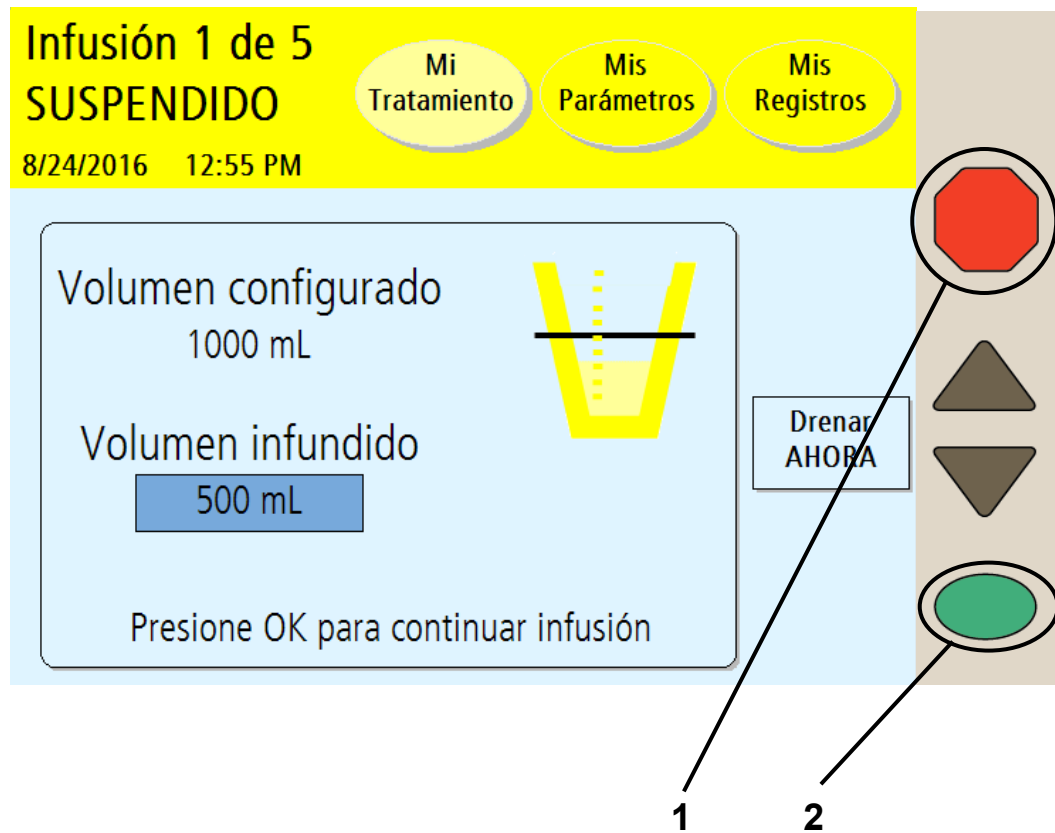

1 Presione **STOP**

Si es absolutamente necesario detener su máquina cuando está realizando una acción, usted podrá presionar la tecla **STOP**.

Las siguientes funciones de la barra de estado verde de la máquina podrán detenerse:

- Cebado
- Preparación
- Detección de bolsa
- Calentamiento
- Drenaje
- Infusión
- Estancia



Aviso: Si está realizando una infusión, estancia o pausa, puede optar por drenar AHORA (de inmediato) en este momento. No presione la tecla **OK** en su cicladora; más bien, pase a la próxima página de esta Guía de usuario para ver las instrucciones cómo realizar el drenar AHORA.

2 Presione **OK** cuando esté listo para continuar

Al detenerse la cicladora ocurre lo siguiente:

- El motor de la bomba se detiene
- La barra de estado cambia a amarillo
- Aparece la palabra “detenido” en la parte superior de la pantalla
- Se muestran las palabras “Presione **OK** para continuar” en la parte inferior de la pantalla.

Cuando esté listo para continuar, presione la tecla **OK**.

Utilizando Drenar AHORA

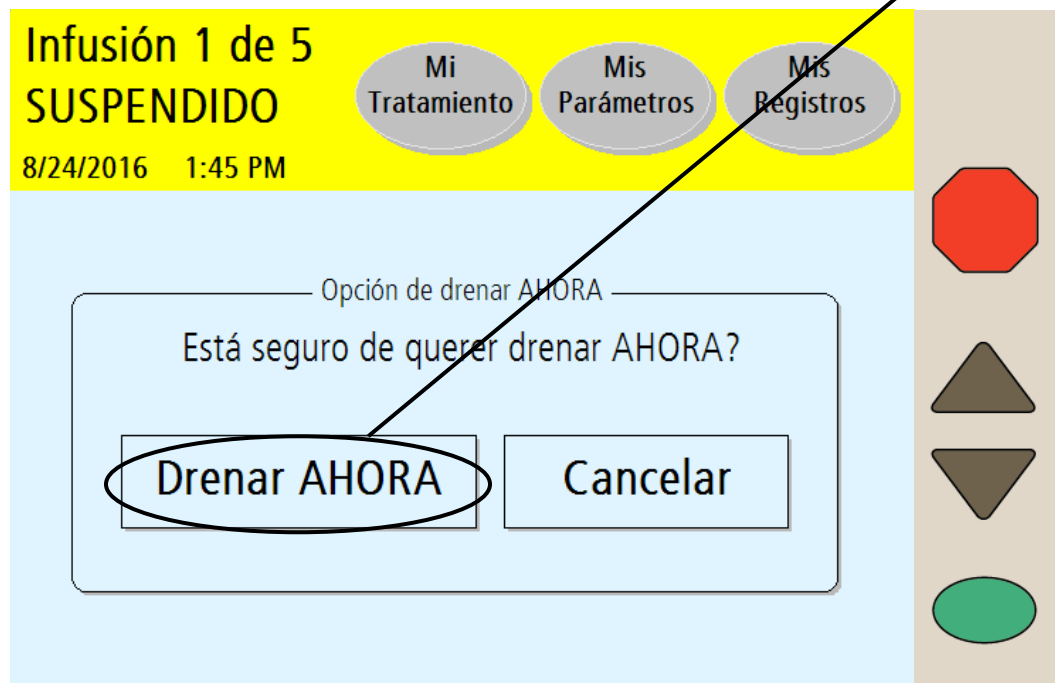
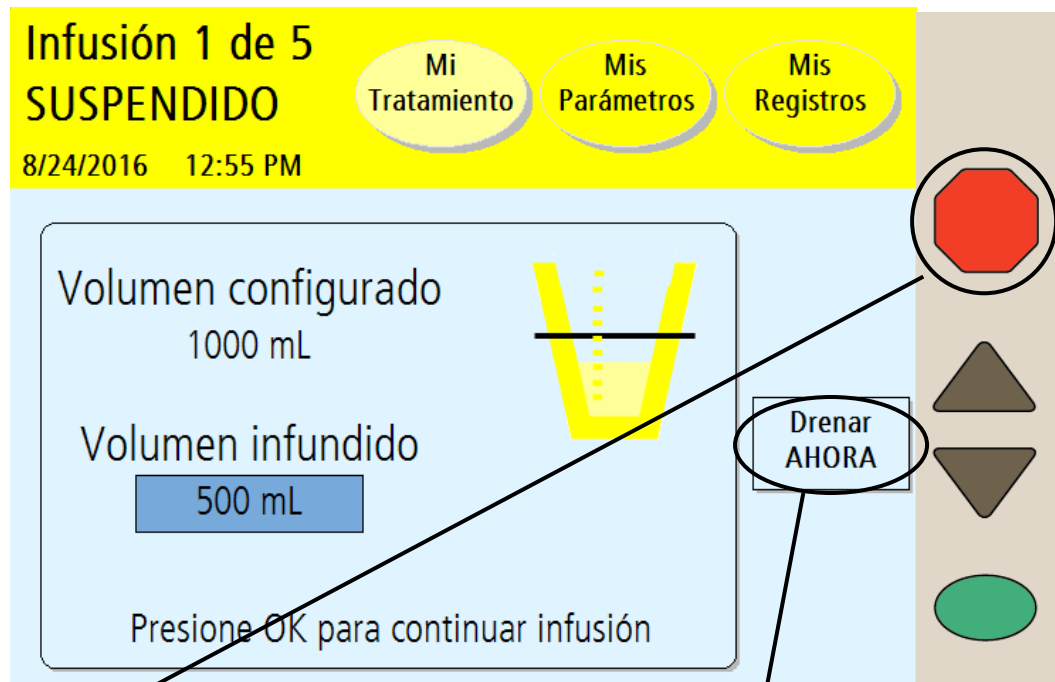

1 Presione **STOP**

Si está realizando una infusión, estancia, o pausa, puede optar por realizar un drenar AHORA (de inmediato) . Este drenaje no planeado interrumpirá su infusión, estancia o pausa. Presione la tecla **STOP** para detener primero su infusión, estancia o pausa.

2 Presione **Drenar AHORA**

Después de que la pantalla “Suspendida” exhiba el mensaje “Presione OK para continuar con la infusión,” presione el botón **Drenar AHORA**.

3 Presione **Drenar AHORA** en la próxima pantalla

Su cicladora exhibirá el mensaje “Opción de drenar AHORA” en la pantalla. Para continuar con el drenar AHORA, presione el botón **Drenar AHORA**.

Si se encontraba anteriormente en un ciclo de infusión o estancia, el drenar AHORA comenzará a drenar su abdomen de inmediato.

Si se encontraba anteriormente en un ciclo de pausa, su cicladora le pedirá que se vuelva a conectar primero. Ver la página 154 para obtener información sobre cómo volver a conectarse después de una pausa. Después de volver a conectarse, el drenar AHORA comenzará de inmediato a drenar su abdomen.

Durante un drenar AHORA, su cicladora exhibirá una pantalla “Drenaje” con la palabra ‘AHORA’ en la esquina superior izquierda para mostrar que está realizando un drenaje no planeado.



Aviso: Un drenar AHORA funciona de igual manera que un drenaje regular. Puede detenerlo o sobrepasarlo según sea necesario.



Aviso: Un drenaje adicional es un drenaje planeado, Drenar AHORA es un drenaje no planeado.

Después de haber completado el drenar AHORA, su cicladora comenzará una breve estancia o pausa (dependiendo en qué ciclo había interrumpido) para que su cicladora pueda preparar la bolsa del calentador para su próximo ciclo. Después, la cicladora comenzará con su próxima infusión programada, si fuese necesario. Sus datos del tratamiento mostrarán que usted había llevado a cabo un Drenar AHORA (ver la página 184 para más información).

Si elige no llevar a cabo un Drenar AHORA, ya sea presione el botón **Cancelar**, o espere 10 segundos. Su cicladora volverá a la pantalla “Detenido” (ver la página 190).

Sobrepasando (Bypass) una fase

Para llevar a cabo un sobrepaso, consulte la página 199.

Tratamiento Normal con Drenaje 0 Recetado

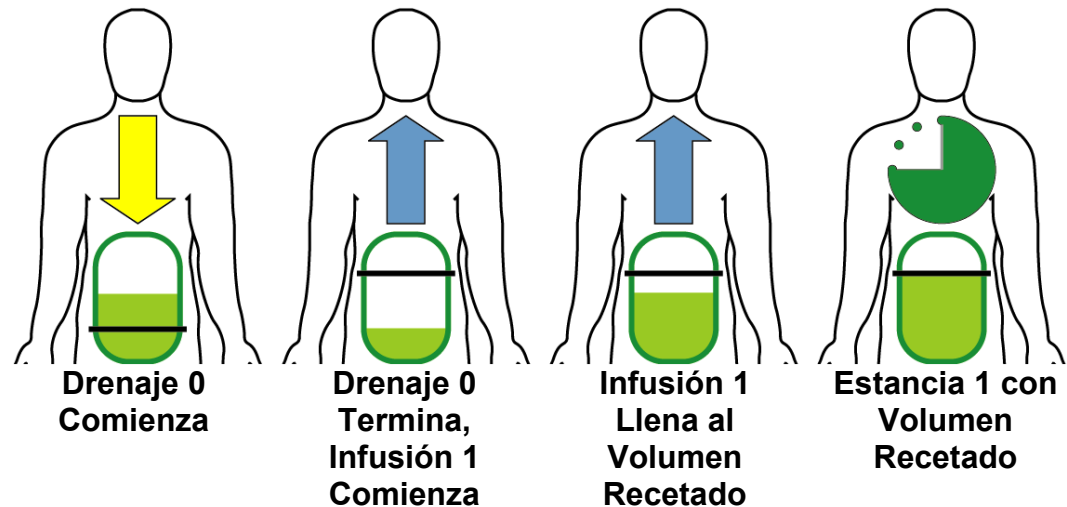

Sobrepaso del Drenaje 0 con la Cavity Peritoneal No Drenada (Escenario 2)

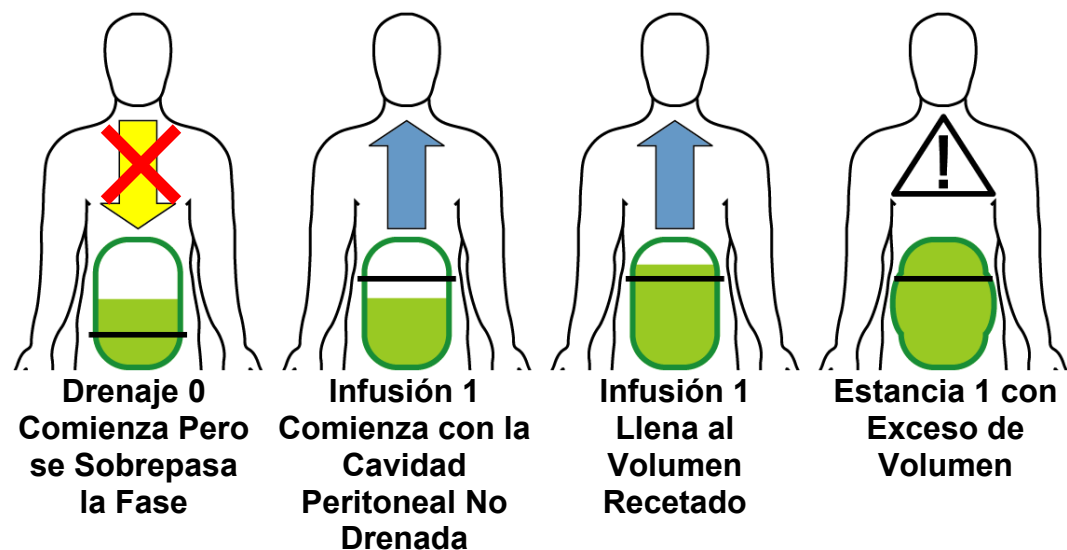

Sobrepasando una fase

Para llevar a cabo un sobrepaso, consulte la página 199.

Un sobrepaso (bypass) es el saltarse una fase manualmente. Su cicladora no le permitirá sobrepasar ninguna fase del drenaje después del Drenaje 0 si existe el peligro de una infusión en exceso. Sin embargo, el Drenaje 0 puede ser sobrepasado en determinadas circunstancias. Si está usando una estancia diurna, consulte con su enfermera DP antes de sobrepasar Drenaje 0., Antes de sobrepasar usted debe considerar que existen tres escenarios diferentes que pueden presentarse, dependiendo de la prescripción. Usted y su enfermera DP deben escoger la situación que mejor describe la suya:

1. *No tiene programada su última infusión* y por lo tanto tiene un ‘día seco’ o muy poco líquido que queda en su abdomen. Su cicladora intentará drenar 70% de 50 mL (35 mL) de líquido antes de cambiar a la fase de Infusión 1. (Si usted cambia el criterio de salir del drenaje a 85%, sin embargo, su cicladora tratará de drenar por lo menos 85% de 50 mL, lo que significa aproximadamente 43 mL). Usted puede sobrepasar el Drenaje 0 de manera segura en este momento.
2. *Usted realiza uno o más intercambios manuales durante el día que no había programado en su cicladora* (ver página 136). En este caso, su cicladora no sabe que tiene líquido adicional en su abdomen, así que usted NO debe sobrepasar el Drenaje 0. Espere a que su cicladora termine de drenarlo antes de seguir con la Infusión 1.
3. *Usted tiene programada una última infusión.* Durante el Drenaje 0 su cicladora tratará de drenar por lo menos lo suficiente para que la siguiente infusión no cause un exceso de infusión. Su cicladora podrá o no drenar todo el líquido porque su cuerpo puede haber reabsorbido algo del líquido. Si está recibiendo alarmas, discutir con la enfermera DP para decidir si debería sobrepasar el intercambio.

Es importante que entienda el peligro de llenar en exceso. Una infusión en exceso o aumento de volumen intraperitoneal (IIPV) de la cavidad abdominal es cuando usted tiene demasiada cantidad de líquido en su abdomen. Un IIPV/llenado en exceso puede resultar en una lesión grave o la muerte debido a condiciones tales como: hernias abdominales y/o diafragmáticas, hidrotórax, insuficiencia cardíaca que incluya dolor de pecho y paro cardíaco, hipertensión aguda,

edema pulmonar, disminución de la función pulmonar y derrame pericárdico.

Los pacientes y los compañeros de atención médica deberían estar atentos a los signos posibles del IIPV. Estos incluyen:

- Dificultad en respirar
- Vómito o regurgitación
- Sensación de llenura, hinchado, o de estar demasiado lleno después del tratamiento
- Dolor o malestar abdominal
- Abdomen expandido o tenso
- Dolor de pecho
- Aumento en la presión arterial
- Cambio en su estado mental
- Fuga de líquido del punto de salida del catéter DP.

Si presenta cualquiera de estos síntomas, o si siente una acumulación dolorosa de presión durante la infusión, no continúe el ciclo de infusión. Presione la tecla **STOP** e inicie de inmediato un Drenar AHORA como indicado por su enfermera DP. Consulte la página 192 para mayor información sobre cómo usar la función de Drenar AHORA. Una vez que el líquido haya sido drenado por completo de su abdomen, llame a su médico, facultativo o enfermera DP.

Esta página queda intencionalmente en blanco

Sobrepasando (Bypass) una fase (continuación)

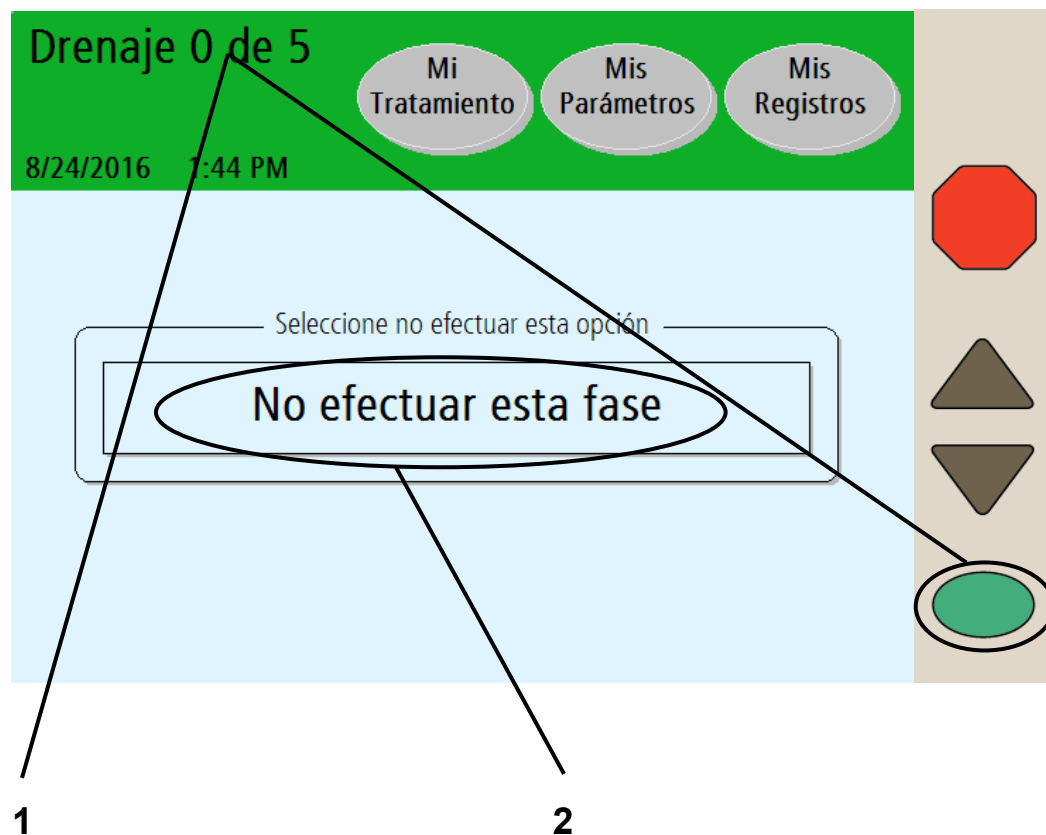

Aviso: Si entra en esta pantalla accidentalmente y no desea sobrepasar la fase actual, espere unos segundos y la cicladora volverá a entrar a la pantalla anterior.

1 Presione y mantenga presionada la tecla **OK** durante 4 segundos

Debe evitarse el sobrepasar (bypassing) cualquier fase de su tratamiento a no ser que se haya hablado con su médico, facultativo o su enfermera DP de situaciones que exijan que las sobrepase. Si usted tiene que sobrepasar una fase de drenaje, infusión, estancia o pausa, presione y mantenga presionada la tecla **OK** durante cuatro segundos para ver la pantalla “sobrepase esta fase”.

2 Presione **Sobrepasar esta fase**

Presione el botón **sobrepasar esta fase** para saltarse la fase actual y continúe con el siguiente intercambio. Si su cicladora calcula que existe todavía demasiado líquido en su abdomen, puede no sobrepasar esta fase. Su cicladora exhibirá entonces un mensaje intermitente, “no se permite sobrepasar en este momento” y luego regresará a la pantalla anterior. Espere hasta que su cicladora drene más líquido de su abdomen antes de tratar de volver a sobrepasar la fase.



Advertencia: Si usted siente una dolorosa acumulación de presión durante la infusión o cualquiera de los síntomas indicados en la página 196, no continúe su ciclo de infusión. Debe presionar la tecla de STOP para detener la cicladora de inmediato y luego llame a su enfermera DP. Consulte con la página 192 para mayor información sobre cómo utilizar la función de Drenar AHORA. Una vez que el líquido ha sido drenado por completo de su abdomen, notifique a su médico, facultativo o enfermera DP.



Advertencia: No sobrepase la fase de Drenaje 0 si tiene programada una última infusión o si ha apagado su cicladora después de su infusión. Tampoco sobrepase la fase Infusión 1 si ha programado una Pausa. Tiene que asegurarse que ha drenado bastante líquido de su abdomen antes de sobrepasar la fase Drenaje 0. El no hacerlo podría resultar en una situación de exceso de infusión. Esto puede causar una lesión grave o la muerte.



Advertencia: Si no programa un intercambio manual diurno en su cicladora Liberty Select, su cicladora no sabrá que usted tiene líquido adicional en su abdomen. NO sobrepase la fase Drenaje 0. Su cicladora Liberty Select se cambiará a Infusión 1 cuando termine de drenarse.



Aviso: Si realiza un sobrepaso durante la Infusión o Estancia, usted no recibirá la cantidad programada de dializado o no tendrá el tiempo suficiente para filtrar los desechos. Puede que su tratamiento sea menos eficaz. La letra ‘B’ aparecerá también al lado de los detalles de su tratamiento en la pantalla “Mis Registros”, para mostrar que ha ocurrido un bypass o sobrepaso. Para obtener más información, ver “Detalles del Tratamiento” en la página 187.

Usando del modem/ Kinexus Gateway opcional

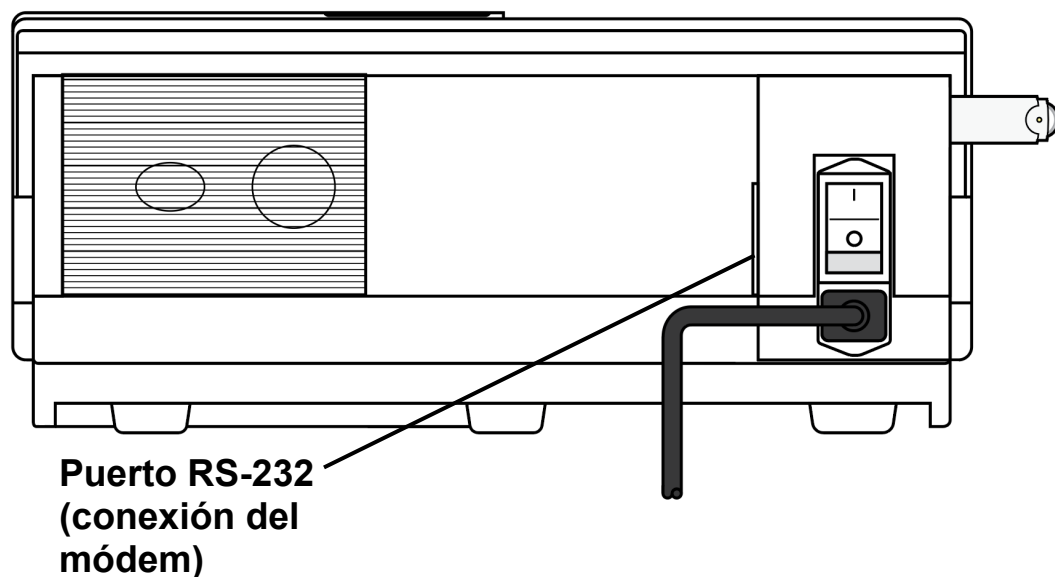

Vista de posterior de la cicladora Liberty Select

Información general del módem/Kinexus Gateway

Si su enfermera de DP necesita revisar su registro de tratamiento y el historial de alarmas de forma remota, se le puede proporcionar un módem o un dispositivo gateway Kinexus.

El módem inalámbrico es un dispositivo opcional que se utiliza para transferir automáticamente los datos de su tratamiento al final de cada tratamiento al servidor FTP alojado en Fresenius Medical Care.

El gateway Kinexus es otro dispositivo opcional que también puede transferir sus datos de tratamiento al final de cada tratamiento. Además, le permite a su enfermera de DP enviar los parámetros del tratamiento actualizados directamente a su cicladora siempre que su IQdrive esté insertado. Los nuevos parámetros de tratamiento se guardarán automáticamente en su IQdrive y deberá revisarlos y aceptarlos antes de poder utilizar los nuevos parámetros, consulte la página 104 para obtener más información.

El módem/gateway Kinexus se conecta al puerto RS-232 en la parte posterior de su cicladora.



Aviso: El módem/Kinexus Gateway no se utiliza durante el tratamiento.



Aviso: Debe revisar y aceptar o rechazar los nuevos parámetros de tratamiento cuando utilice el gateway Kinexus. Su cicladora no recibe entradas ni parámetros de terapia a través del módem.



Aviso: Si la transferencia de datos del tratamiento no se realiza correctamente, su cicladora volverá a intentar la transferencia al final del próximo tratamiento. Para ver los datos del tratamiento en su cicladora, consulte "Mis registros", en la página 186.



Aviso: No conecte ningún otro módem o accesorio a su cicladora que no esté aprobado por Fresenius Medical Care.



Aviso: No modifique el módem/Kinexus Gateway suministrado por Fresenius Medical Care.



Aviso: No conecte ni desconecte el módem/Kinexus Gateway de su cicladora cuando la cicladora esté encendida.

Cómo Mover su Cicladora Liberty Select

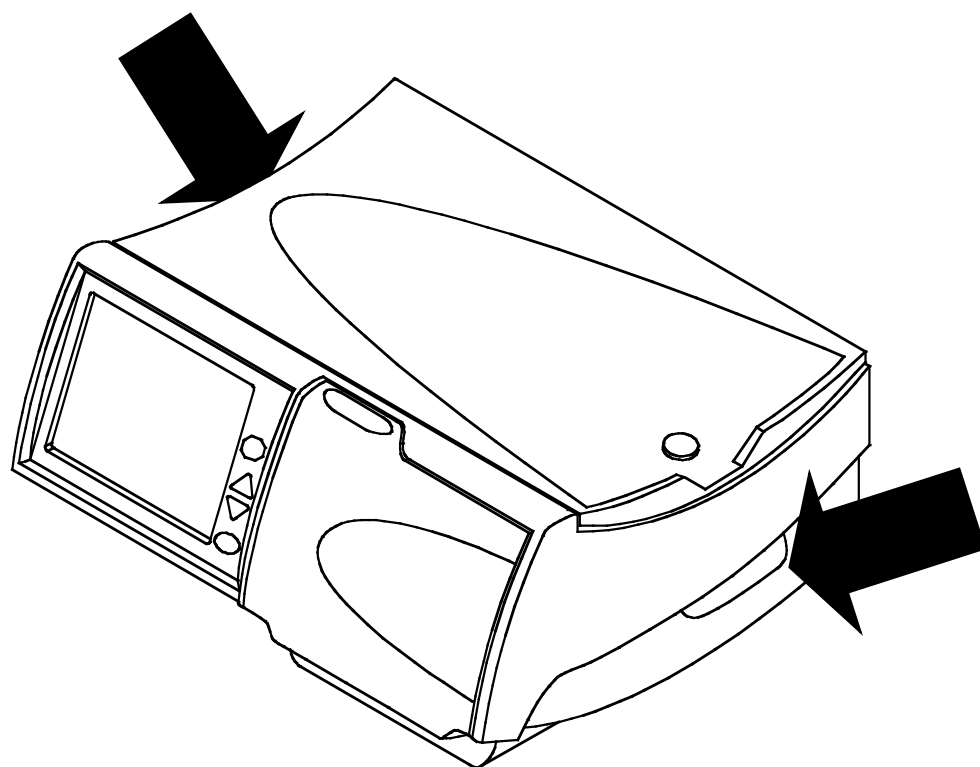

Cómo Mover su Cicladora Liberty Select

Su cicladora Liberty Select está diseñada para que sea portátil y así pueda continuar fácilmente con su terapia de diálisis cuando está de viaje.

Desenchufe el cordón de electricidad de la unidad de su cicladora antes de moverla. Sostenga la cicladora por las manijas de cada lado cuando la levante.



Advertencia: Utilice las técnicas apropiadas para levantar peso: levante con las rodillas y no con la espalda.



Precaución: No levante la máquina por la bandeja del calentador.



Precaución: Si está usando el carrito Liberty, asegúrese de balancear las bolsas de solución colgándolas de ambos lados del carrito. Las bolsas no balanceadas en el carrito pueden causar la caída del carrito y dañar su máquina. El límite de la carga máxima sobre el carrito de Liberty, además de la cicladora es de 60 lbs. (2.2 lbs. por litro de solución). No sobrecargue el carrito de Liberty. Asegúrese de que los frenos del carrito estén en la posición de APAGADO al trasladar el carrito y en la posición de ENCENDIDO cuando el carrito está parado.



Aviso: Se recomienda que empaque la cicladora en su caja de embalaje o en el estuche de viaje, P/N 180249 de Liberty Cyclor cuando viaje fuera de su hogar. Utilice el material de embalaje original para proteger su cicladora cuando esté en la caja.

Esta página queda intencionalmente en blanco

Alarmas

Advertencias y Alarmas

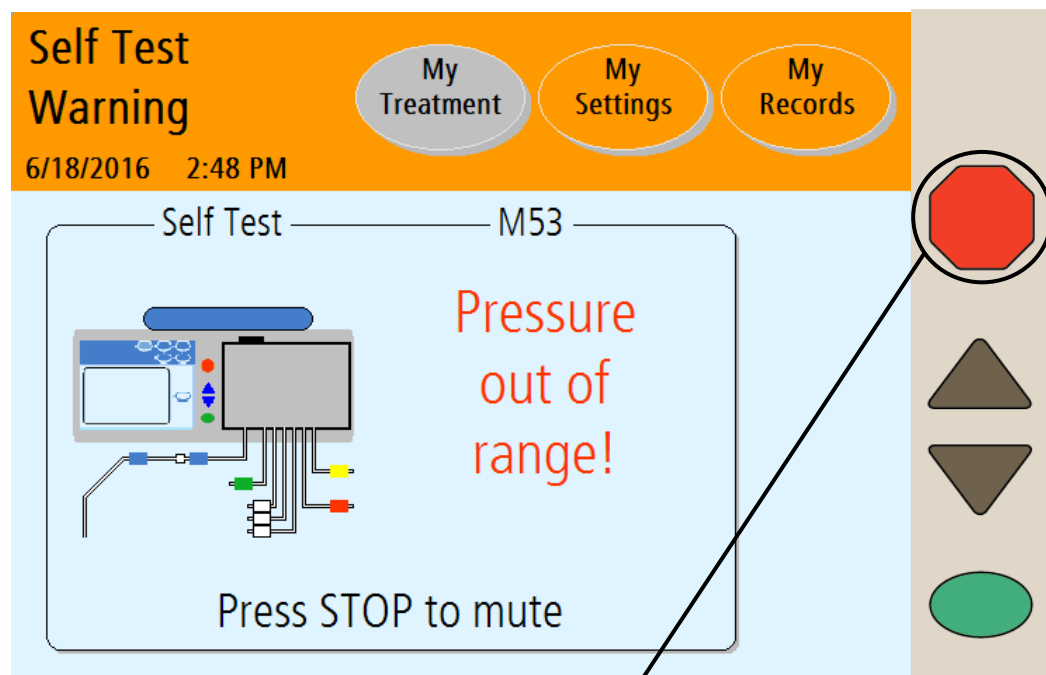

Presione la tecla STOP para silenciar la alarma

Información general sobre las advertencias y alarmas

Su cicladora Liberty Select cuenta con un sistema avanzado de características que protegen su seguridad. Los sensores electrónicos y el software de diagnóstico controlan constantemente el funcionamiento de su máquina. Cuando se detectan posibles problemas, su máquina le advierte a través de mensajes en la barra de estado y con alarmas audibles.



Advertencia: Debe prestar atención inmediata a todas las advertencias y alarmas. En caso contrario, podrán traer complicaciones que pueden ser de gravedad.



Advertencia: Póngase en contacto con un representante del apoyo técnico de Fresenius Medical Care (1-800-227-2572) si se muestra un mensaje de alarma y **no hay sonido de alarma**.

Advertencias

Durante una advertencia, la barra de estado se torna de color naranja y suena una alarma. Presione la tecla **STOP** para silenciar su cicladora. Con algunas advertencias, el presionar la tecla **OK** haría para que se inicie una nueva prueba y así podría eliminar el problema que está causando la alarma. Si está disponible, aparecerá un botón de **Ayuda** en el área de botones (ver “Advertencia: Botón Ayuda” en la página 212). Así tendrá la oportunidad de corregir la situación siguiendo las instrucciones en pantalla. Luego de corregir el problema, usted podrá continuar con su tratamiento. Los tipos de advertencias incluyen:

Advertencia sobre el calentador

La lectura de la temperatura del calentador es muy alta o muy baja.

Advertencia sobre el sensor del paciente

La lectura del sensor del paciente es incorrecta o fuera de rango.

Advertencia sobre el neumático

La lectura del sensor del neumático es incorrecta o fuera de rango.

Advertencia sobre la autoprueba

Una autoprueba ha fallado pero aún es posible volver a intentar.
(continuación)

Advertencias y Alarmas (continuación)

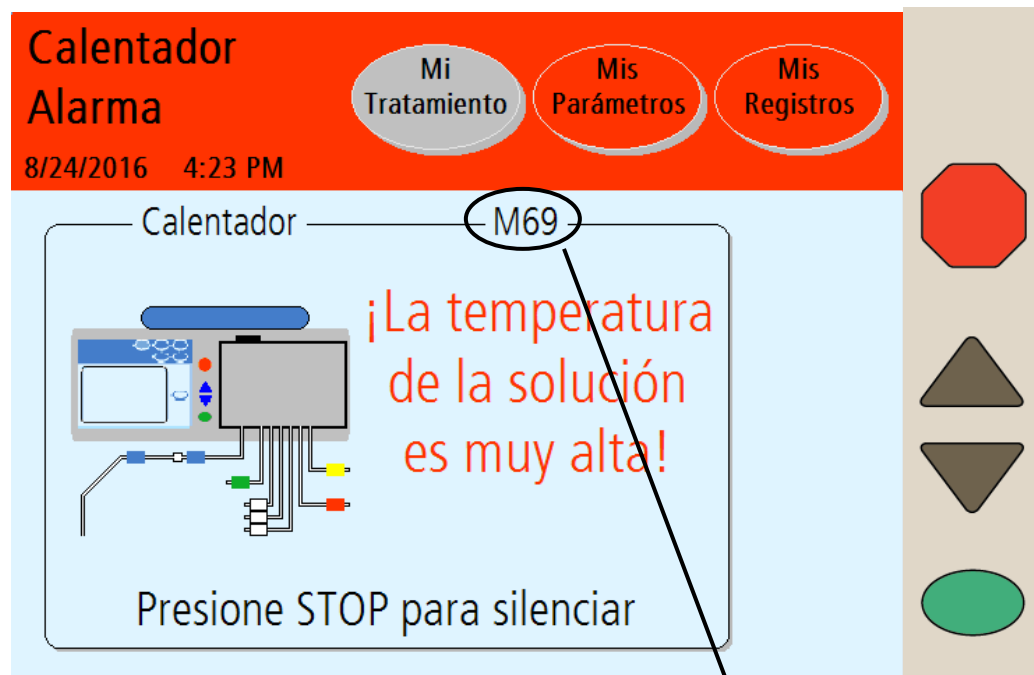

Código de error

(continuación)

Advertencia sobre los sensores

La lectura de los sensores es incorrecta.

Advertencia sobre función detenida

Ha detenido una función durante más de diez minutos. Debe presionar la tecla **STOP** para silenciar la alarma y luego presionar la tecla **OK** para continuar si fuese necesario.

Advertencia sobre el sistema

Se ha presentado un error en el sistema.

Advertencia sobre el tratamiento

Se ha producido un error reajutable relacionado con su tratamiento.



Aviso: Muchas de las funciones de comando y control de su dispositivo se realizan a través de la visualización de la pantalla táctil. En caso de no responder la pantalla táctil:

- Use una mascarilla y luego lávese o desinfecte las manos según las instrucciones de su enfermera de DP.
- Gire el botón azul del conector PIN ¼ de vuelta en el sentido de las agujas del reloj y empújelo para asegurarse de que el PIN se haya insertado en el conector PIN.
- Inserte el conector PIN stay•safe conectado al conjunto de extensión del catéter en el clip organizador stay•safe debajo del panel de control.
- Inserte una nueva tapa stay•safe en el lado izquierdo del organizador.
- Cierre la línea del paciente (pinza azul)
- Cierre la pinza del conjunto de extensión del catéter
- Utilice la técnica aséptica para desconectar cuidadosamente el conjunto de extensión del catéter de la línea de su paciente y coloque una nueva tapa estéril stay•safe.
- Verifique que la nueva tapa estéril stay•safe esté bien sujeta al conjunto de extensión del catéter antes de retirarlo del organizador stay•safe.

Llame a Soporte Técnico al 1-800-227-2572.

Alarmas

Durante una alarma, el fondo de la barra de estado se torna de color rojo y suena una alarma. Pulse la tecla **STOP** para silenciar su cicladora. Registre el código de error y llame a un representante del servicio de apoyo al 1-800-227-2572. Los siguientes son ejemplos de alarmas:

Alarma de batería RAM

Su cicladora no tiene acceso a la RAM de batería.

Alarma de CRC

Se ha producido un error crítico del software .

Alarma de EEPROM

Se ha producido un error significativo en el tablero de circuitos.

Alarma del calentador

La lectura de la temperatura del calentador es muy alta o muy baja y no se la puede corregir.

Alarma en el neumático

La lectura del sensor del neumático es incorrecta o está fuera de rango y no se la puede corregir.

Alarma de autoprueba

Ha fallado la autoprueba después de varias pruebas repetidas.

Error en el sistema

Se ha producido un error significativo

Alarma de tratamiento

No se pudo corregir una advertencia sobre el tratamiento.

Alarma de vigilancia

Se ha producido un error crítico del software.

Esta página está intencionalmente en blanco

Advertencia: Botón Ayuda

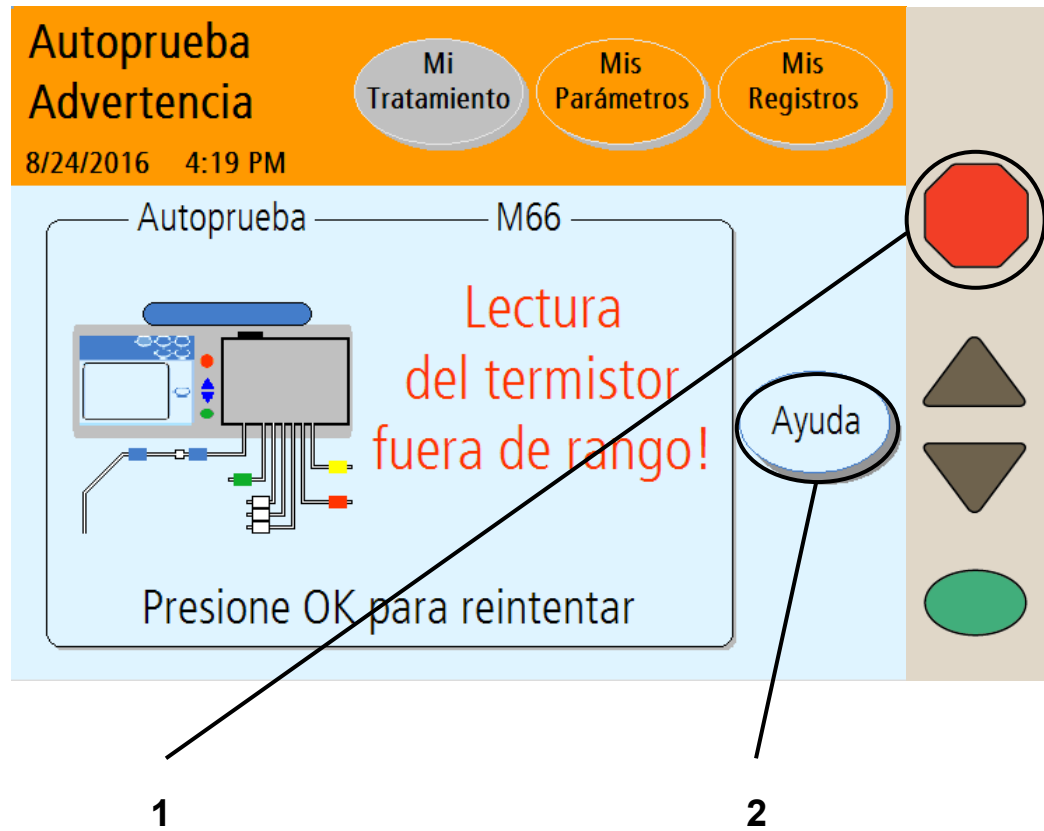

1 Oprima **STOP**

Oprima la tecla **STOP** para silenciar la alarma. En caso de estar disponible, aparecerá un botón **Ayuda** en el área de botones.

2 Presione **Ayuda**

Durante una advertencia, su máquina podría ofrecer un botón **Ayuda** para ayudarlo a resolver algunos de los problemas. Si necesita más información durante una alarma, presione el botón **Ayuda**.

Los mensajes de advertencia son provocados por condiciones y situaciones que ocurren en su máquina durante su funcionamiento. La función que se está ejecutando se detendrá durante una situación de advertencia. Cuando se corrija la condición que los ocasiona, la máquina se restablecerá de nuevo a su estado normal. Algunas condiciones se pueden restablecer con sólo presionar la tecla **OK** cuando se le solicite. En algunos casos, usted puede restablecer la máquina por su propia cuenta para borrar el error.



Aviso: Durante una alarma o una advertencia, ningún botón de pantalla en la barra de estado se encuentra disponible.



Aviso: Para obtener más información sobre la corrección de las alarmas, consulte la página 218, “Solución de problemas”.

Advertencia: Pantallas de Ayuda

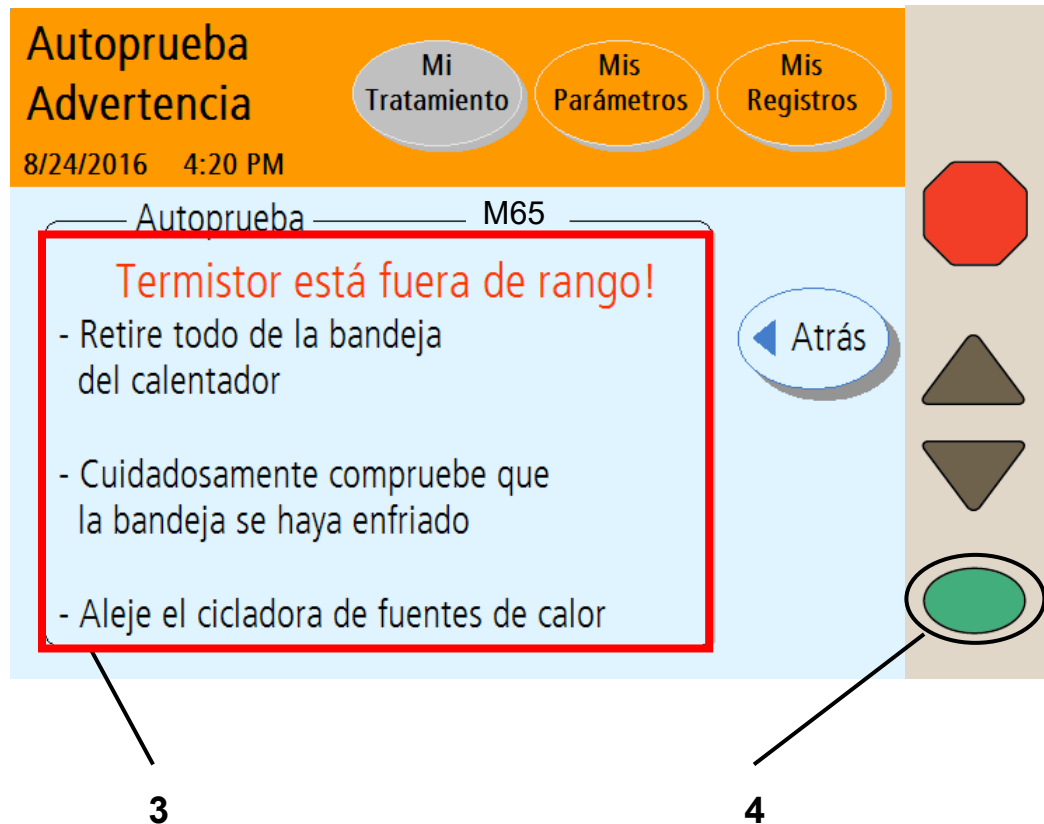

3 Seguir los pasos

Su máquina exhibirá instrucciones específicas para cada advertencia. Siga los pasos en la pantalla para corregir una situación de advertencia. Si no puede borrar una advertencia al seguir las instrucciones que se muestran en la pantalla o en la guía del usuario, llame a un representante de apoyo técnico de Fresenius Medical Care al **1-800-227-2572**.



Advertencia: No continúe con su tratamiento hasta que la situación de advertencia no se haya corregido.

4 Oprima

Cuando haya corregido la situación de advertencia, presione la tecla **OK** (o primero **Atrás** y después **OK**) para reanudar la función. Regresará al último paso en dónde se encontraba antes de que se activara la advertencia.

Alarma: Barra de Estado Roja

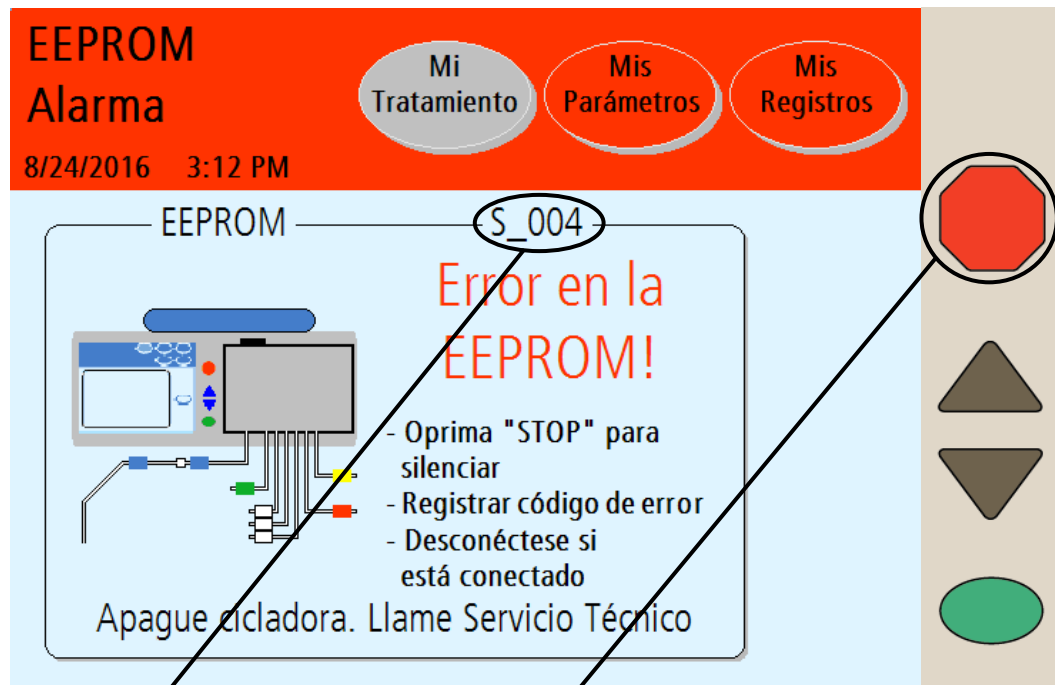

Registre el Código de Error

Oprima STOP para silenciar

Apague la máquina

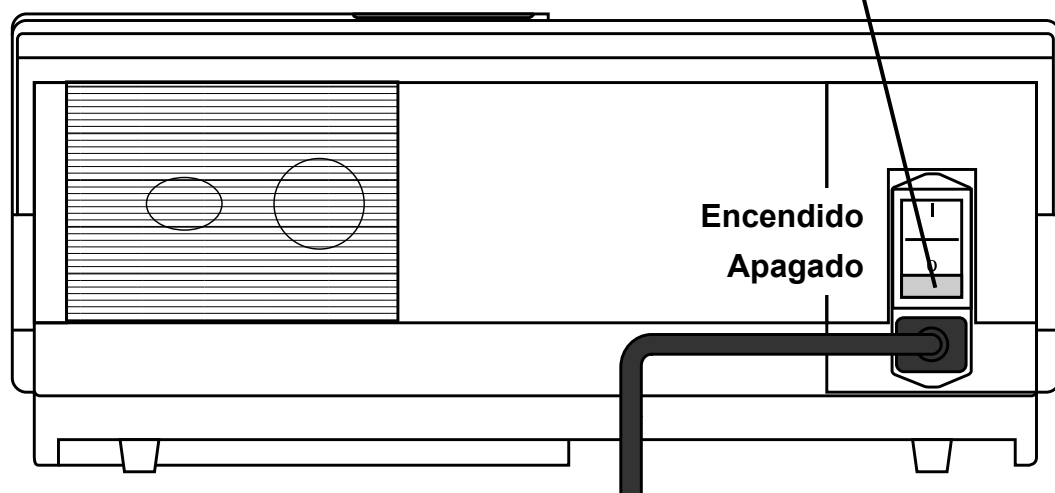

Alarma

Durante una alarma, la barra de estado se torna de color rojo. Las alarmas no son reajustables. Cuando reciba un código de error:

- Registre el código de error (ubicado en la parte derecha justo debajo de la barra de estado).
- Use una mascarilla y luego lávese o desinfecte las manos según las instrucciones de su enfermera de DP.
- Gire el botón azul del conector PIN ¼ de vuelta en el sentido de las agujas del reloj y empújelo para asegurarse de que el PIN se haya insertado en el conector PIN..
- Inserte el conector stay•safe PIN conectado al conjunto de extensión de su catéter en el clip organizador stay•safe debajo del panel de control.
- Inserte una nueva tapa stay•safe en el lado izquierdo del organizador.
- Cierre la línea del paciente (pinza azul)
- Cierre la pinza de la extensión del catéter
- Use una técnica de asepsia para desconectar con cuidado el conjunto de extensión del catéter de la línea de paciente y tápelo con una nueva tapa estéril stay•safe
- Verifique que su nueva tapa estéril stay•safe esté asegurada al conjunto de extensión del catéter antes de quitarlo del organizador stay•safe
- Llame a un representante de apoyo técnico de Fresenius Medical Care al **1 (800) 227-2572**.



Advertencia: Si se activa una alarma en su máquina, no intente usarla para el tratamiento.

También se le pedirá el número de serie de su cicladora Liberty Select y la versión del software, que se encontrará en la parte superior de su cicladora, encima de la puerta del casete.

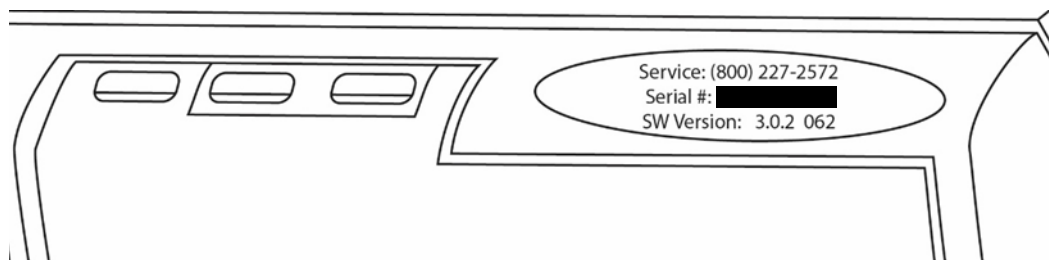

Solución de Problemas

La sección de solución de problemas es una guía para ayudarlo a solucionar las alarmas de su máquina con rapidez. Estos mensajes son el resultado de ciertas situaciones y eventos que ocurren en su máquina durante su funcionamiento. Los mensajes se reestablecerán cuando se corrija la condición que genera la alarma. Algunas condiciones podrán ser reestablecidas con simplemente oprimir la tecla **OK**. En algunos casos, usted tendrá que corregir los errores por su propia cuenta. Usted mismo no podrá resolver las alarmas en las que la barra de estado se torna de color rojo; tendrá que llamar a un representante de apoyo técnico de Fresenius Medical Care al **1-800-227-2572**.



Advertencia: Realizar la acción recomendada puede o no eliminar la alarma o advertencia. No continúe con su tratamiento hasta que se corrijan las condiciones que generan los mensajes y se borren los mensajes.



Advertencia: Debe usar la técnica aséptica como indicado por su enfermera DP para prevenir infección.



Advertencia: Utilice un nuevo y estéril conector stay•safe PIN y tapa *cada vez* que se desconecte de su cicladora. Asegúrese de insertar la nueva y estéril tapa dentro del soporte de nuevas tapas del Organizador stay•safe antes de desconectarse.



Aviso: Consulte la sección “Advertencias generales”, en la página 17, para obtener las advertencias adicionales.



Aviso: Cuando su cicladora exhiba el mensaje “Presione OK para reintentar” inténtelo por lo menos tres (3) veces antes de llamar a su enfermera DP o un representante de Apoyo Técnico de Fresenius Medical Care al 1-800-227-2572.



Aviso: Las máquinas que no puedan utilizarse deben ser sometidas a pruebas y reparadas por un técnico calificado FMCNA.

Cuando su cicladora le indica que “desconecte de su cicladora”:

- Use una mascarilla y luego lávese o desinfecte las manos según las instrucciones de su enfermera de DP.
- Gire el botón azul del conector PIN ¼ de vuelta en el sentido de las agujas del reloj y empújelo para asegurarse de que el PIN se haya insertado en el conector PIN.
- Inserte una nueva tapa stay•safe en el lado izquierdo del organizador.
- Cierre la línea del paciente (pinza azul)
- Cierre la pinza de la extensión del catéter
- Use una técnica de asepsia para desconectar con cuidado el conjunto de extensión del catéter de la línea de paciente y tápelo con una nueva tapa estéril stay•safe
- Verifique que su nueva tapa estéril stay•safe esté asegurada al conjunto de extensión del catéter antes de quitarlo del organizador stay•safe.

Existen dos tablas en las páginas siguientes que indican el significado de los mensajes y cómo se puede solucionar el error. La primera (página 221) indica cada código de errores y la alarma o el mensaje de advertencia correspondiente. La segunda (página 232) indica todos los mensajes en orden alfabético.

Asegúrese de anotar el código del error para que pueda consultar el mensaje de alarma. Si llama al representante del servicio de apoyo técnico al 1-800-227-2572, también será necesario que les proporcione este código. El código del error está ubicado debajo del botón de **Mi Tratamiento**:



Aviso: Oprima la clave **STOP** para silenciar una advertencia o alarma audible.

Mensajes de error listados por código

Código	Mensaje	Significado	Acción Requerida
M01 (Subcódigos 1 al 20, 22 y 23)	Error del sistema	Se ha producido un error irreparable.	Presione STOP para silenciar. Anote el código de error. Inserte el PIN. Cierre las líneas. Inserte el conector del paciente al Organizador stay•safe. Desconéctese asépticamente de la cicladora. Apague la cicladora y llame al servicio técnico.
M01 (Subcódigo 21)	Advertencia del sistema	Se ha producido un error inesperado.	Presione OK para reintentar
M21	¡Advertencia del sensor!	Una lectura del sensor está incorrecta.	Presione OK para reintentar.
M22	Alarma autoprueba: ¡Error en la pinza de seguridad!	La autoprueba de la pinza ha fallado tres veces.	Presione STOP para silenciar. Anote el código. Si está conectado, inserte el PIN. Cierre las líneas. Inserte el conector del paciente al Organizador stay•safe. Desconéctese asépticamente de la cicladora. Apague la cicladora y llame al servicio técnico.

Código	Mensaje	Significado	Acción Requerida
M30	Alarma autoprueba: ¡Escape en la válvula de líquidos!	La autoprueba ha fallado debido a una posible fuga en la válvula de líquidos durante la configuración.	Presione OK para reintentar.
M30.1	Sist. Neumático Alarma: Escape en válvula de líquidos!	La autoprueba ha fallado debido a una posible fuga en la válvula de líquidos durante el tratamiento.	Presione STOP para silenciar. Anote el código. Inserte el PIN. Cierre las líneas. Inserte el conector del paciente al Organizador stay•safe. Desconéctese asépticamente de la cicladora. Apague la cicladora y llame al servicio técnico.
M31	Tratamiento Advertencia: ¡Se detectó aire en el casete!	La autoprueba ha fallado debido a la posible detección de aire en el casete.	Presione OK para reintentar.
M37	Autoprueba Advertencia: ¡Presión del paciente no es constante!	La autoprueba ha fallado debido a un error de uno de los sensores de presión o ambos que se usan para medir la presión del líquido en el casete.	Presione OK para reintentar.

Código	Mensaje	Significado	Acción Requerida
M38	Tratamiento Alarma: ¡Error en datos del tratamiento!	Se ha producido un error irrecuperable.	Presione STOP para silenciar. Anote el código. Inserte el PIN. Cierre las líneas. Inserte el conector del paciente al Organizador stay•safe. Desconéctese asépticamente de la cicladora. Apague la cicladora. y llame al servicio técnico.
M39	Sensor del paciente Advertencia: Lecturas de sensores de vacío y de paciente son muy cercanas!	Error del sensor que se usa para medir la presión de líquido en el casete.	Presione OK para reintentar.
M41	Sensor del paciente Advertencia: Lecturas de sensores del paciente son demasiado altas!	Error del sensor que se usa para medir la presión de líquido en el casete.	Presione OK para reintentar.
M42	Sensor del paciente Advertencia: Vacío del paciente demasiado alto!	Error del sensor que se usa para medir la presión de líquido en el casete.	Presione OK para reintentar.

Código	Mensaje	Significado	Acción Requerida
M44	Tratamiento Alarma: ¡Error en la ruta de flujo!	Se ha producido un error irrecuperable.	Presione STOP para silenciar. Anote el código. Inserte el PIN. Cierre las líneas. Inserte el conector del paciente al Organizador stay•safe. Desconéctese asépticamente de la cicladora. Apague la cicladora y llame al servicio técnico.
M44.1	Tratamiento Alarma: ¡Error en la ruta de flujo!	Se ha producido un error irrecuperable.	Presione STOP para silenciar. Anote el código. Inserte el PIN. Cierre las líneas. Inserte el conector del paciente al Organizador stay•safe. Desconéctese asépticamente de la cicladora. Apague la cicladora y llame al servicio técnico.
M44.2	Tratamiento Alarma: ¡Error en la ruta de flujo!	Se ha producido un error irrecuperable.	Presione STOP para silenciar. Anote el código. Inserte el PIN. Cierre las líneas. Inserte el conector del paciente al Organizador stay•safe Desconéctese asépticamente de la cicladora. Apague la cicladora y llame al servicio técnico.

Código	Mensaje	Significado	Acción Requerida
M53	Autoprueba Advertencia: ¡La presión está fuera de rango!	La autoprueba ha fallado debido a que la presión está fuera de rango.	Presione OK para reintentar.
M54	Sist. Neumático Advertencia: Presión neumática muy baja!	La lectura de la presión neumática de la cicladora está muy baja.	Presione OK para reintentar.
M55	Sist. Neumático Advertencia: Presión neumática muy alta!	La lectura de la presión neumática de la cicladora está muy alta.	Presione OK para reintentar.
M56	Sist. Neumático Advertencia: Vacío neumática muy bajo!	La lectura de la presión de vacío de la cicladora está baja.	Presione OK para reintentar.
M57	Sist. Neumático Advertencia: Vacío neumática muy alta!	La lectura de la presión de vacío de la cicladora está muy alta.	Presione OK para reintentar.
M58	Autoprueba Advertencia: Nivel de vacío fuera de rango!	La autoprueba ha fallado debido a que la presión de vacío está fuera de rango.	Presione OK para reintentar.
M59	Autoprueba Advertencia: Escape de presión!	La autoprueba ha fallado debido a una posible fuga de presión .	Presione OK para reintentar.
M60	Autoprueba Advertencia: Pérdida de vacío!	La autoprueba ha fallado debido a una posible fuga de vacío.	Presione OK para reintentar.
M61	Autoprueba Advertencia: Presión neumática muy baja!	La autoprueba ha fallado debido a presiones bajas.	Presione OK para reintentar.

Código	Mensaje	Significado	Acción Requerida
M62	Autoprueba Advertencia: Nivel de vacío muy bajo!	La autoprueba ha fallado debido a presiones de vacío bajas.	Presione OK para reintentar.
M66	Autoprueba Advertencia: Lectura del termistor fuera de rango!	La autoprueba ha fallado debido a que el termistor está fuera de rango.	Asegúrese de que no haya nada sobre la bandeja del calentador. Asegúrese de que la cicladora se haya enfriado. Asegúrese de que la cicladora no se encuentre cerca de una fuente de calor. Presione OK para reintentar.
M67	Autoprueba Alarma: ¡Temperatura del fluido fuera de rango!	La prueba de temperatura de la solución ha fallado.	Presione STOP para silenciar. Anote el código. Inserte el PIN. Cierre las líneas. Inserte el conector del paciente al Organizador stay•safe. Desconéctese asépticamente de la cicladora. Apague la cicladora y llame al servicio técnico.
M68	Calentador Advertencia: ¡Temperatura del calentador demasiado alta!	La prueba de temperatura de la solución ha fallado debido a las altas temperaturas.	Retire todo que se encuentre sobre la bandeja del calentador salvo la bolsa calentadora. Asegúrese de que la cicladora no se encuentre cerca de una fuente de calor. Presione OK para reintentar.

M69	Calentador Alarma: ¡La temperatura de la solución es muy alta!	La prueba de temperatura de la solución falló tres veces debido a temperatura alta.	Presione STOP para silenciar. Anote el código. Inserte el PIN. Cierre las líneas. Inserte el conector del paciente al Organizador stay•safe. Desconéctese asépticamente de la cicladora. Apague la cicladora y llame al Servicio técnico.
M70	Calentador Advertencia: ¡Temperatura de solución baja!	La prueba de temperatura de la solución ha fallado debido a las bajas temperaturas.	Las bolsas frías aumentarán el tiempo de calentamiento, asegúrese de almacenar las bolsas a temperatura del ambiente. Verifique si la placa (bandeja) del calentador esté tibia al tacto. Verifique las fuentes de refrigeración externas: Asegúrese de que no hayan ventanas abiertas, corrientes de aire o ventiladores o acondicionadores de aire soplando sobre la cicladora. Presione OK para reintentar.

M71.1	Sist. Neumático Alarma: Escape de presión!	La autoprueba ha fallado debido a una posible fuga de presión.	Presione STOP para silenciar. Anote el código. Inserte el PIN. Cierre las líneas. Inserte el conector del paciente al Organizador stay•safe. Desconéctese asépticamente de la cicladora. Apague la cicladora y llame al servicio técnico.
M71.2	Sist. Neumático Alarma: Escape de presión!	La autoprueba ha fallado debido a una posible fuga en la válvula de líquidos.	Presione STOP para silenciar. Anote el código. Inserte el PIN. Cierre las líneas. Inserte el conector del paciente al Organizador stay•safe. Desconéctese asépticamente de la cicladora. Apague la cicladora y llame al Servicio Técnico.
M71.3	Sist. Neumático Alarma: Escape de presión	La autoprueba ha fallado debido a una posible fuga de vacío.	Presione STOP para silenciar. Anote el código. Inserte el PIN. Cierre las líneas. Inserte el conector del paciente al Organizador stay•safe. Desconéctese asépticamente de la cicladora. Apague la cicladora y llame al Servicio Técnico.

M74	Tratamiento Alarma: Error comenzando tratamiento!	Se ha producido un error irrecuperable.	Presione STOP para silenciar. Anote el código. Inserte el PIN. Cierre las líneas. Inserte el conector del paciente al Organizador stay•safe. Desconéctese asépticamente de la cicladora. Apague la cicladora y llame al Servicio Técnico.
M75	Tratamiento Advertencia de tratamiento ¡Error en volumen!	El volumen no El volumen no está siendo bombeado a pesar de que las bombas se están moviendo.	Presione OK para Presione la tecla OK para reintentar.
M76	Tratamiento Alarma: ¡Error en tiempo de pausa!	Se ha producido un error irrecuperable.	Presione STOP para silenciar. Anote el código. Inserte el PIN. Cierre las líneas. Inserte el conector del paciente al Organizador stay•safe Desconéctese asépticamente de la cicladora. Apague la cicladora y llame al Servicio Técnico.
M77	Tratamiento Advertencia: ¡Error en el codificador!	Error de tratamiento.	Presione OK para reintentar.

M83	Alarma de tratamiento: Bomba A vs. B ¡Error de volumen!	Se ha producido un error irre recuperable.	Presione STOP para silenciar la alarma. Registre el código de error. Inserte el PIN. Cierre las líneas con las pinzas. Inserte el conector del paciente en el organizador stay.safe. Desconexión aséptica de la cicladora. Apague la cicladora y llame al servicio técnico.
MWD	CPU Alarma: ¡Error en la CPU!	Se ha producido un error irre recuperable.	Anote el código. Desconéctese asépticamente de la cicladora si sigue conectado. Apague la cicladora y llame al Servicio Técnico.
S_002	Datos CRC Alarma: ¡Error CRC!	El CRC está corrupto.	Anote el código. Desconéctese asépticamente de la cicladora si sigue conectado. Apague la cicladora y llame al Servicio Técnico.
S_003	Batería de RAM Alarma: ¡Error batería de RAM!	El RAM de batería está corrupto.	Anote el código. Desconéctese asépticamente de la cicladora. Apague la cicladora y llame al Servicio Técnico.

S_004	Error en la EEPROM	Durante el encendido, la cicladora no puede leer el chip de memoria EEPROM correctamente.	Anote el código. Desconéctese asépticamente de la cicladora si sigue conectado. Apague la cicladora y llame al Servicio Técnico.
S_005	Sistema Fallando: Error en el sistema	Se ha producido un error irrecuperable.	Anote el código. Desconéctese asépticamente de la cicladora si sigue conectado. Apague la cicladora y llame al Servicio Técnico.



Aviso: Oprima la clave **STOP** para silenciar una advertencia o alarma audible.

Los mensajes de error están listados alfabéticamente

Mensaje	Significado	Acción requerida
Autopruueba Advertencia: Escape de presión!	La autopruueba ha fallado debido a que la presión de vacío está fuera de rango.	Presione OK para reintentar.
Autopruueba Advertencia: Escape en válvula de líquidos!	La autopruueba ha fallado debido a una posible fuga en la válvula de líquidos durante la configuración.	Presione OK para reintentar.
Autopruueba Advertencia: ¡La presión está fuera de rango!	La autopruueba ha fallado debido a que la presión está fuera de rango.	Presione OK para reintentar.
Autopruueba Advertencia: Lectura del termistor fuera de rango!	La autopruueba ha fallado debido a una lectura fuera de rango de un sensor de temperatura.	Asegúrese de que no haya nada sobre la bandeja del calentador. Asegúrese de que la cicladora se haya enfriado. Asegúrese de que la cicladora no se encuentre cerca de una fuente de calor. Presione OK para reintentar.
Autopruueba Advertencia: Nivel de vacío fuera de rango!	La autopruueba ha fallado debido a que la presión de vacío está fuera de rango.	Presione OK para reintentar.
Autopruueba Advertencia: Nivel de vacío muy bajo!	La autopruueba ha fallado debido a presiones de vacío bajas.	Presione OK para reintentar.
Autopruueba Advertencia: Pérdida de vacío!	La autopruueba ha fallado debido a una posible fuga de vacío.	Presione OK para reintentar.
Autopruueba Advertencia: ¡Presión del paciente no es constante!	La autopruueba ha fallado debido a un error de un de los sensores de presión o ambos que se usan para medir la presión del líquido en el casete.	Presione OK para reintentar.

Mensaje	Significado	Acción requerida
Autoprueba Advertencia: Presión neumática muy baja!	La autoprueba ha fallado debido a presiones bajas.	Presione OK para reintentar.
Autoprueba Alarma: ¡Error en el pinza de seguridad!	La prueba de la pinza de seguridad ha fallado tres veces.	Presione STOP para silenciar. Anote el código. Inserte el PIN si está conectado. Cierre las líneas. Inserte el conector del paciente al Organizador stay•safe. Desconéctese asépticamente de la cicladora. Apague la cicladora y llame al Servicio Técnico.
Autoprueba Alarma: ¡Temperatura del fluido fuera de rango!	La prueba de temperatura de la solución ha fallado.	Presione STOP para silenciar. Anote el código. Inserte el PIN. Cierre las líneas. Inserte el conector del paciente en el Organizador stay•safe. Desconéctese asépticamente del cicladora. Apague la cicladora y llame al Servicio Técnico.
Batería de RAM Alarma: ¡Error batería de RAM!	El RAM de batería está corrupto.	Anote el código. Desconéctese asépticamente de la cicladora si sigue conectado. Apague la cicladora y llame al Servicio Técnico.
Calentador Advertencia: ¡Temperatura de solución baja!	La prueba de temperatura de la solución ha fallado debido a las bajas temperaturas.	Las bolsas frías aumentarán el tiempo de calentamiento, asegúrese de almacenar sus bolsas a temperatura del ambiente. Compruebe si la placa (bandeja) del calentador está tibia al tocarla. Revise las fuentes externas de refrigeración: asegúrese de que no hayan ventanas abiertas, corrientes de aire, o ventiladores o acondicionadores de aire soplando sobre la cicladora. Presione OK para reintentar.

Mensaje	Significado	Acción requerida
Calentador Advertencia: ¡Temperatura del calentador demasiado alta!	La prueba de temperatura de la solución ha fallado debido a las altas temperaturas.	Retire todo que se encuentre sobre la bandeja del calentador salvo la bolsa calentadora. Asegúrese de que la cicladora no se encuentre cerca de una fuente de calor. Presione OK para reintentar.
Calentador Alarma: ¡La temperatura de la solución es muy alta!	La prueba de temperatura de la solución falló tres veces debido a temperatura alta.	Presione STOP para silenciar. Anote el código de error. Inserte el PIN. Cierre las líneas. Inserte el conector del paciente en el Organizador stay•safe. Desconéctese asépticamente del cicladora. Apague la cicladora y llame al Servicio.
CPU Alarma: ¡Error en la CPU!	Se ha producido un error irrecuperable.	Anote el código. Desconéctese asépticamente de la cicladora si sigue conectado. Apague la cicladora y llame al Servicio.
Datos CRC Alarma: ¡Error CRC!	El CRC está corrupto.	Anote el código. Desconéctese asépticamente de la cicladora si sigue conectado. Apague la cicladora y llame al Servicio.
Aviso: Drenando lentamente	Su cicladora ha reconocido que no está drenando como se esperaba. Si la opción "sonido de alerta de flujo" está configurada en "Sí", es posible que escuche varios pitidos cuando aparezca este mensaje. Esto se denomina "alerta de flujo". No es necesario que presione la tecla STOP en este momento.	Cambie de posición para mover el fluido dentro de su abdomen. Verifique que la línea de su paciente (pinza azul) no esté doblada o enredada. Verifique si hay fibrina o coágulos en la línea de drenaje. Si hay alguno visible, comuníquese con su enfermera DP para que le diga lo que debe hacer. ¿Está estreñado? Si es así, comuníquese con su enfermera DP para que le diga lo que debe hacer. Verifique que el conjunto de extensión del catéter esté adecuadamente asegurado.

Mensaje	Significado	Acción requerida
EEPROM Alarma: Error en la EEPROM!	Durante el encendido, la cicladora no puede leer el chip de memoria EEPROM correctamente.	Anote el código. Desconéctese asépticamente de la cicladora si sigue conectado. Apague la cicladora. Llame al Servicio.
Error en el puerto del IQdrive	Su cicladora no puede tener acceso a su IQdrive	Apague la cicladora, espere 10 segundos, y vuelva a prenderla. Si no se ha anulado el mensaje, llame al técnico a servicios. Si no se usará el IQdrive, presione la tecla OK para anular el mensaje y continuar sin usar el IQdrive.
Esta fase no puede detenerse	El operador ha tratado de sobrepasar el intercambio actual.	No se requiere. Usted no puede sobrepasar, mientras la solución del calentador se está llenando, si no hay suficiente solución para completar la siguiente infusión. Si su cicladora detecta que podría presentarse una situación de sobrellenado (150% = próxima Infusión + cantidad no drenada de las infusiones previas), usted no puede sobrepasar y la máquina va a seguir intentando su drenaje hasta que sea seguro pasar a la siguiente Infusión.
Falla al descargar el programa	Su proveedor de atención médica le ha enviado un nuevo programa, pero su cicladora no puede descargarlo a través del gateway Kinexus.	Póngase en contacto con el soporte técnico. Si el soporte técnico no puede resolver el problema, el Kinexus Gateway no podrá recibir ningún dato de su enfermera de DP. Llame a su enfermera de DP para informar el error, luego presione OK para continuar y nuevamente para confirmar. Su cicladora utilizará el último programa existente guardado en su cicladora.
Falla de conexión de Kinexus Gateway	Su cicladora no puede conectarse al Kinexus Gateway.	Verifique las conexiones de cable entre el gateway Kinexus y su cicladora. Asegúrese de que los dos extremos del cable RS-232 estén firmemente conectados, incluyendo el adaptador USB, y que el Kinexus Gateway esté enchufado a una toma de

Mensaje	Significado	Acción requerida
		<p>corriente de pared. Luego, presione Reintentar.</p> <p>Si su cicladora sigue sin poder conectarse al gateway Kinexus, comuníquese con el soporte técnico. Si el soporte técnico no puede resolver el problema, el gateway Kinexus no podrá enviar ni recibir ningún dato de su enfermera de DP.</p> <p>Llame a su enfermera de DP para informar el error, luego presione OK para continuar y nuevamente para confirmar. Su cicladora utilizará los parámetros de tratamiento existentes guardados por última vez en su cicladora.</p>
<p>Hay una complicación en el drenaje. Revise líneas de drenaje y del paciente</p>	<p>Su cicladora verifica a medio camino un ciclo de Drenaje para ver si ha drenado por lo menos 35 % (o 42.5% si la opción del % de salida del drenaje es 85%) del volumen de drenaje esperado. De lo contrario, su cicladora emitirá un pitido para alertarle de un ritmo bajo de drenaje. Si todavía no ha drenado por lo menos un 70% (u 85% si la opción del % de salida del drenaje es 85%) de su infusión anterior al finalizar el ciclo de drenaje, su cicladora le alertará nuevamente que usted está teniendo complicaciones con su drenaje.</p>	<p>Verifique que la línea de drenaje (pinza amarilla) no esté retorcida o doblada y la pinza esté abierta.</p> <p>Verifique que la línea del paciente (pinza azul) no está retorcida y la pinza esté abierta.</p> <p>Revise la línea de drenaje por fibrina o coágulos. Si es así, contacte a su enfermera DP para obtener instrucciones sobre qué hacer.</p> <p>Cambie su posición para que se mueva el fluido en el abdomen.</p> <p>Verifique que la línea de drenaje está colocada adecuadamente en el receptáculo del drenaje, como ser un inodoro, lavabo o bañera.</p> <p>Revise la posición de las bolsas de drenaje y asegúrese de que están planas y no una sobre otra.</p> <p>¿Está usted estreñado(a)? De ser así, póngase en contacto con su enfermera DP para obtener instrucciones sobre qué hacer.</p> <p>Verifique que su conjunto de extensión del catéter esté adecuadamente protegido.</p> <p>Presione OK para reintentar.</p>

Mensaje	Significado	Acción requerida
<p>Hay una complicación en la infusión. Verifique el calentador, líneas de drenaje y del paciente</p>	<p>Su cicladora está teniendo problemas para bombear la solución en su cuerpo.</p>	<p>Asegúrese que la línea de la bolsa del calentador (pinza roja) está conectada adecuadamente, que las pinzas estén abiertas y que las líneas no estén dobladas.</p> <p>Asegúrese que la bolsa del calentador esté posicionada adecuadamente sobre la bandeja del calentador (ver página 120).</p> <p>Asegúrese de que la línea del paciente (pinza azul) esté conectada adecuadamente, las pinzas estén abiertas y no haya dobleces en las líneas.</p> <p>Asegúrese que la línea de drenaje (pinza amarilla) esté conectada adecuadamente, y que las pinzas estén abiertas y las líneas no estén dobladas.</p> <p>Presione OK para reintentar.</p>
<p>ID de paciente no válido</p>	<p>El nuevo ID de paciente no coincide con su ID de paciente actual para la cicladora.</p>	<p>Llame a su enfermera de DP para informar el error, luego presione OK para continuar y nuevamente para confirmar. Su cicladora utilizará los parámetros de tratamiento existentes guardados por última vez en su cicladora.</p>
<p>IQdrive no detectado</p>	<p>El IQdrive no está insertado o no está insertado correctamente.</p>	<p>Retire el IQdrive y vuelva a insertarlo firmemente para volver a intentarlo, o presione la tecla OK (Aceptar) para ignorar el mensaje y continuar sin usar el IQdrive. Sin el IQdrive, su cicladora no podrá descargar los últimos parámetros de tratamiento. (Esto incluye el Kinexus Gateway opcional).</p>
<p>La línea de drenaje está obstruida. Por favor revísela.</p>	<p>Su cicladora tiene problemas en bombear el dializado usado al drenaje.</p>	<p>Asegúrese que la línea de drenaje (pinza amarilla) está conectada adecuadamente, las pinzas están abiertas y no hay dobleces en la línea.</p> <p>Presione OK para reintentar.</p>

Mensaje	Significado	Acción requerida
La línea del paciente está obstruida. Por favor revísela.	Su cicladora tiene problemas en bombear el dializado en su cuerpo.	Asegúrese de que la línea del paciente (pinza azul) está conectada adecuadamente, las pinzas están abiertas y no hay dobleces en la línea. Presione OK para reintentar.
Líneas de bolsa de solución bloqueadas. Verifique las líneas de suministro.	Su cicladora está teniendo problemas para bombear fuera de las bolsas de solución.	Asegúrese que las líneas de solución (pinzas blancas y verdes) están conectadas adecuadamente, las pinzas están abiertas y no tienen dobleces. Asegúrese que todos los conos están quebrados. Asegúrese que las bolsas no están vacías. Presione OK para reintentar.
Nota: llenando lentamente	Su cicladora ha reconocido que no está realizando la infusión como se esperaba. Si la opción "sonido de alerta de flujo" está configurada en "Sí", es posible que escuche varios pitidos cuando aparezca este mensaje. Esto se denomina "alerta de flujo". No es necesario que presione la tecla STOP en este momento.	Asegúrese de que la línea del paciente (pinza azul) esté bien conectada, que las pinzas estén abiertas y que no haya ninguna torcedura en la línea. Pulse la tecla OK para volver a intentarlo.
No se detectó la bolsa del calentador	Su cicladora está teniendo problemas en bombear el dializado de la bolsa del calentador.	Asegúrese de que la línea de la bolsa del calentador (pinza roja) está conectada adecuadamente, las pinzas están abiertas y no hay dobleces en la línea. Asegúrese de que la bolsa del calentador está posicionada adecuadamente sobre la bandeja del calentador (ver página 120) y el cono está quebrado.

Mensaje	Significado	Acción requerida
		Presione la tecla OK para reintentar.
No se encontró IQdrive	El IQdrive o bien no se inserta o no se ha insertado correctamente.	Retire el IQdrive y firmemente inserte para intentarlo de nuevo. O presione la tecla OK para continuar sin usar el IQdrive.
Por favor aun no inserte el casete. Cierra el compartimiento del casete.	El casete está insertado en su cicladora antes de haber iniciado el tratamiento. O la puerta del casete está abierta en vez de estar cerrada.	Si el casete está insertado en su cicladora, retire el casete y cierre la puerta. Asegúrese que la puerta esté cerrada de manera segura. Presione OK para reintentar.
Por favor, espere que la solución se caliente	La fase de drenaje ha terminado pero la temperatura de la solución de la bolsa calentadora es inferior a 25 ° C. La cicladora no permite una infusión hasta que la temperatura alcance 33 ° C.	Espere hasta que la temperatura de la bolsa calentadora haya aumentado. Si este mensaje ocurre frecuentemente, verifique las fuentes de refrigeración externas: asegúrese de que no hayan ventanas abiertas, corrientes de aire o ventiladores o acondicionadores de aire soplando sobre la cicladora.
Por favor, espere que la solución se enfríe	La fase de drenaje ha terminado pero la temperatura de la solución de la bolsa calentadora es superior a 38 ° C. La cicladora no permite una infusión hasta que la temperatura caiga por debajo de 38 ° C.	Espere hasta que la temperatura de la bolsa calentadora haya descendido. Si este mensaje ocurre frecuentemente, verifique las fuentes de calor externas y asegúrese de que la temperatura ambiente es por debajo de 92 ° F (33 ° C).

Mensaje	Significado	Acción requerida
Revise si la bolsa del calentador está correctamente instalada con la presilla abierta	Su cicladora está teniendo problemas en bombear el dializado de la bolsa del calentador.	Asegúrese de que la línea de la bolsa del calentador (presilla roja) está conectada adecuadamente, las presillas están abiertas y no hay dobleces en la línea. Asegúrese de que la bolsa del calentador está posicionada adecuadamente sobre la bandeja del calentador (ver página 120) y el cono está quebrado. Presione la tecla OK para reintentar.
Sensor Advertencia: Lecturas de sensor inválidas!	La lectura del sensor es incorrecta.	Presione OK para reintentar.
Sensor del pac. Advertencia: Lecturas de sensores de vacío y de paciente son muy cercanas!	Error sobre un sensor usado para medir la presión de fluido en el casete.	Presione OK para reintentar.
Sensor del pac. Advertencia: Lecturas de sensores del paciente son demasiado altas!	Error sobre el sensor usado para medir la presión de fluido en el casete.	Presione OK para reintentar.
Sensor del pac. Advertencia: Vacío del paciente demasiado alto!	Error sobre el sensor usado para medir la presión de fluido en el casete.	Presione OK para reintentar.
Sist. Neumático Advertencia: Presión neumática muy alta!	La lectura de la presión neumática de la cicladora está muy alta.	Presione OK para reintentar.

Mensaje	Significado	Acción requerida
Sist. Neumático Advertencia: Presión neumática muy baja!	La lectura de la presión neumática de la cicladora está muy baja.	Presione OK para reintentar.
Sist. Neumático Advertencia: Vacío neumática muy alta!	La lectura de la presión de vacío de la cicladora está muy alta.	Presione OK para reintentar.
Sist. Neumático Advertencia: Vacío neumática muy baja!	La lectura de la presión de vacío de la cicladora está muy baja.	Presione OK para reintentar.
Sist. Neumático Alarma: Escape de presión!	Se ha detectado una pérdida de presión y la cicladora no puede recuperarse.	Presione STOP para silenciar. Anote el código. Inserte el PIN. Cierre las líneas. Inserte el conector del paciente en el Organizador stay•safe. Desconéctese asépticamente del cicladora. Apague la cicladora y llame al Servicio Técnico.
Sist. Neumático Alarma: Escape en válvula de líquidos!	La cicladora ha fallado debido a una posible fuga en la válvula de líquidos durante el tratamiento.	Presione STOP para silenciar. Anote el código. Inserte el PIN. Cierre las líneas. Inserte el conector del paciente en el Organizador stay•safe Desconéctese asépticamente del cicladora. Apague la cicladora y llame al Servicio Técnico.

Mensaje	Significado	Acción requerida
Sistema Advertencia: Advertencia del Sistema	Un error inesperado ha ocurrido.	Presione OK para reintentar.
Sistema Fallando: Error en el sistema	Se ha producido un error irreparable.	Anote el código. Desconéctese de la cicladora. Apague la cicladora y llame al Servicio Técnico.
Solución está calentando. Oprima OK para comenzar infusión	La temperatura de la solución está fría (25°C/77°F) El usuario debe elegir si desea o no esperar a que alcance la temperatura establecida.	Para continuar la Infusión con la solución fría, presione la tecla OK ; de otra manera, espere hasta que la solución alcance la temperatura establecida para continuar. Cuando se haya alcanzado la temperatura establecida, la infusión comenzará automáticamente.
Tratamiento Advertencia: ¡Error en el codificador!	Error en el tratamiento.	Presione OK para reintentar.
Tratamiento Advertencia: ¡Error en volumen!	El volumen no está siendo bombeado a pesar de que las bombas se están moviendo.	Presione OK para reintentar.
Tratamiento Advertencia: ¡Se detectó aire en el casete!	La autoprueba ha fallado debido a la posible detección de aire en el casete.	Presione OK para reintentar.

Mensaje	Significado	Acción requerida
Tratamiento Alarma: ¡Error comenzando tratamiento!	Se ha producido un error irrecuperable.	Presione STOP para silenciar. Anote el código. Inserte el PIN. Cierre las líneas. Inserte el conector del paciente en el Organizador stay•safe. Desconéctese asépticamente del cicladora. Apague la cicladora y llame al Servicio Técnico.
Tratamiento Alarma: ¡Error en datos de tratamiento!	Se ha producido un error irrecuperable.	Presione STOP para silenciar. Anote el código. Inserte el PIN. Cierre las líneas. Inserte el conector del paciente en el Organizador stay•safe. Desconéctese asépticamente del cicladora. Apague la cicladora y llame al Servicio Técnico.
Tratamiento Alarma: ¡Error en la ruta de flujo!	Se ha producido un error irrecuperable.	Presione STOP para silenciar. Anote el código. Inserte el PIN. Cierre las líneas. Inserte el conector del paciente al Organizador stay•safe. Desconéctese asépticamente del cicladora. Apague la cicladora y llame al Servicio Técnico.
Tratamiento Alarma: ¡Error en tiempo de pausa!	Se ha producido un error irrecuperable.	Presione STOP para silenciar. Anote el código. Inserte el PIN. Cierre las líneas. Inserte el conector del paciente en el Organizador stay•safe. Desconéctese asépticamente del cicladora. Apague la cicladora. Llame al Servicio Técnico.

Mensaje	Significado	Acción requerida
Tratamiento Alarma: Error Bomba A vs. B	Se ha producido un error irrecuperable.	Presione STOP para silenciar. Registre el código de error. Inserte el PIN. Cierre las líneas con las pinzas. Inserte el conector del paciente en el organizador stay.safe. Desconéctese asépticamente de la cicladora. Apague la cicladora y llame al Servicio Técnico.

Esta página está intencionalmente en blanco

Personas Diferentes Drenan de Diferente Manera

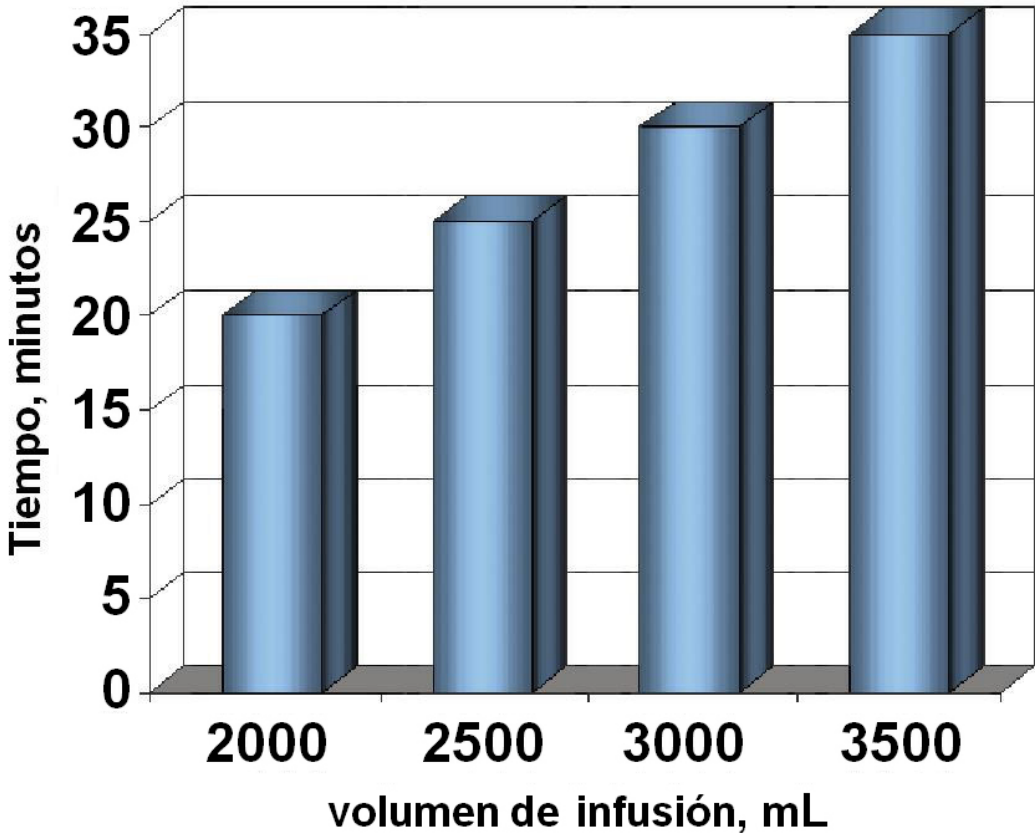

Personas Diferentes Drenan de Diferente Manera

La manera como su cuerpo y su conjunto de extensión del catéter DP responde a su cicladora de bombeo puede ser diferente. Si ya ha estado haciendo diálisis como la DPCA o con otro tipo de cicladora, la cantidad de tiempo que necesita para drenar puede no ser la misma que antes. Su cicladora Liberty Select está diseñada para drenar a un ritmo de 100 mL por minuto para la mayoría de los ciclos de drenaje. Esto significa que si usted programa a su cicladora para drenar su cavidad peritoneal en un tiempo más corto, el ritmo tendría que ser más rápido y pueda que tenga problemas con las alarmas de drenaje.

Para ayudar a eliminar las alarmas de drenaje, usted y su enfermera de DP deberían programar su Tiempo de Drenaje de manera que corresponda con la cantidad de líquido que haya usado para la infusión. La gráfica de la izquierda muestra la cantidad de tiempo en minutos para programar en su cicladora para el tiempo de drenaje en función al volumen de líquido que se utiliza.

De acuerdo a este gráfico, por ejemplo, si ha llenado su abdomen con 2000 mL de solución, usted necesitará 20 minutos para drenarla.



Aviso: Los pacientes pueden experimentar menos alarmas de complicación de drenaje en la terapia basada en el tratamiento que en la terapia basada en el ciclo. Si usted está en terapia basada en el ciclo y experimenta complicaciones de drenaje, debe discutir cambios en su terapia con su médico, facultativo o enfermera PD.

Falla de Energía

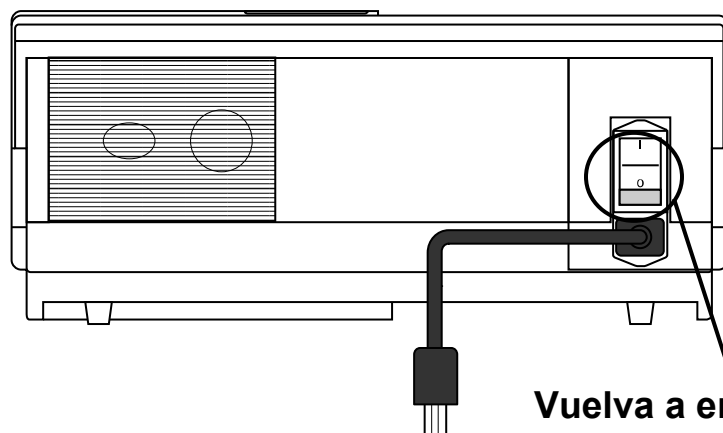
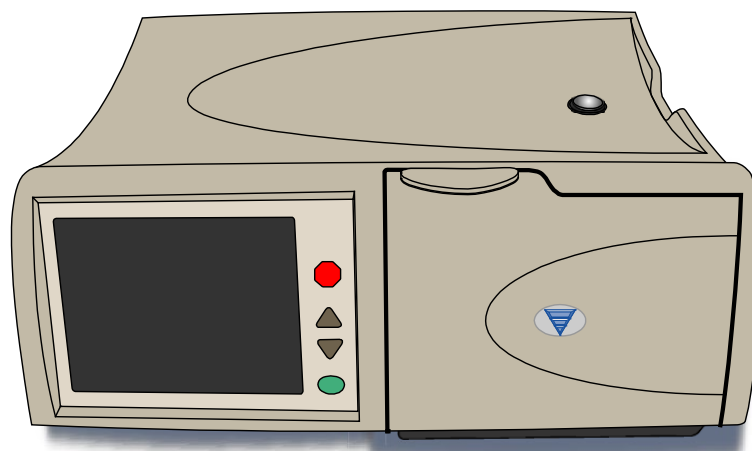

Vuelva a encender la máquina

Falla de energía

Durante un falla de energía (o si se apagó el interruptor de encendido), se cerrarán todas las válvulas, se detendrá la bomba y la pantalla táctil queda en blanco.



Aviso: Si se produce un corte de energía durante un drenaje, una infusión, una estancia o una pausa, su cicladora realizará un seguimiento de su ubicación actual y su progreso.

Si vuelve la energía eléctrica dentro de un período de ocho horas, todavía puede continuar con su tratamiento.

Dependiendo de cuánto tiempo dura el corte de energía, es posible que usted desee desconectarse de su cicladora.

Para desconectarse de su cicladora:

- Use una mascarilla y luego lávese o desinfecte las manos según las instrucciones de su enfermera de DP.
- Gire el botón azul del conector PIN ¼ de vuelta en el sentido de las agujas del reloj y empújelo para asegurarse de que se haya insertado un nuevo PIN en la línea.
- Inserte el conector stay•safe PIN conectado al conjunto de extensión de su catéter en el clip organizador stay•safe debajo del panel de control.
- Inserte una nueva tapa stay•safe en el lado izquierdo del organizador.
- Cierre la línea del paciente (pinza azul)
- Cierre la pinza de la extensión del catéter
- Use una técnica de asepsia para desconectar con cuidado el conjunto de extensión del catéter de la línea de paciente y tápelo con una nueva tapa estéril stay•safe
- Verifique que su nueva tapa estéril stay•safe esté asegurada al conjunto de extensión del catéter antes de quitarlo del organizador stay•safe.

Energía reestablecida

Cuando se reestablezca la energía de su cicladora, presione el interruptor de energía en la parte posterior de su máquina a encender (ON), en caso de que ésta no está encendida. Luego, su máquina atravesará una serie de autopruebas antes de que pueda elegir si continuar con su tratamiento o no.

Falla de Energía (Continuación)

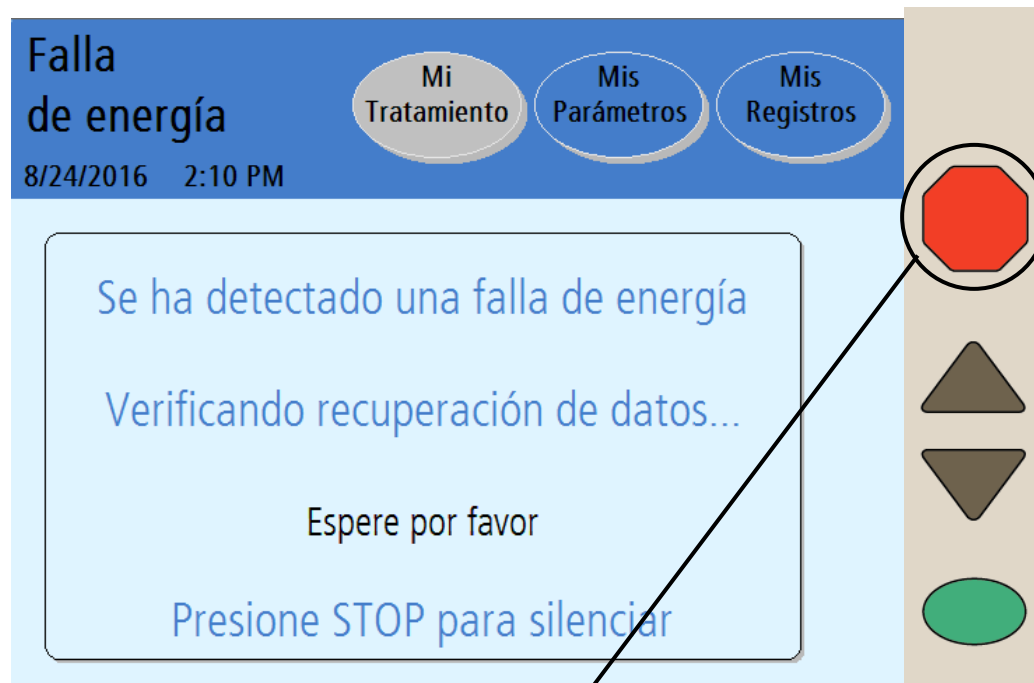

Pulse **(STOP)** para silenciar

(continuación)

Presione **STOP**

Presione la tecla **STOP** para silenciar la advertencia audible. La cicladora realizará una revisión de seguridad de los sistemas. Si la recuperación por fallo de alimentación energética es exitosa, su máquina volverá a pitar. Presione la tecla **STOP** para silenciar nuevamente la alarma. Luego podrá seleccionar el botón **Reanudar tratamiento** para continuar con el drenaje, la infusión, la estancia o la pausa en la que se encontraba.

Siga las instrucciones de su enfermera DP para volver a conectarse a su máquina si se ha desconectado. Si así se lo indican, puede continuar con su tratamiento.



Aviso: La letra ‘F’ será desplegada al lado de los detalles del tratamiento en la pantalla “Mis Registros” para mostrar que ocurrió una falla eléctrica durante el tratamiento. Para obtener más información, ver “Detalle del Tratamiento” en la página 187.

Falla de recuperación

Si la prueba de recuperación por fallo de alimentación no es exitosa, debe seleccionar el botón **Cancelar tratamiento** y comenzar un nuevo tratamiento. Siga las instrucciones de la pantalla:

- Use una mascarilla y luego lávese o desinfecte las manos según las instrucciones de su enfermera de DP
- Gire el botón azul del conector PIN ¼ de vuelta en el sentido de las agujas del reloj y empújelo para asegurarse de que se haya insertado un nuevo PIN en la línea
- Inserte el conector stay•safe PIN conectado al conjunto de extensión de su catéter en el clip organizador stay•safe debajo del panel de control
- Inserte una nueva tapa stay•safe en el lado izquierdo del organizador
- Cierre la línea del paciente (pinza azul)
- Cierre la pinza de la extensión del catéter
- Use una técnica de asepsia para desconectar con cuidado el conjunto de extensión del catéter de la línea de paciente y tápelo con una nueva tapa estéril stay•safe
- Verifique que su nueva tapa estéril stay•safe esté asegurada al conjunto de extensión del catéter antes de quitarlo del organizador stay•safe

- Presione el botón **Sigue** para continuar
- Cierre todas las pinzas
- Cuando se lo indique, abra la puerta y retire el casete
- Reinicie el tratamiento por completo con bolsas de dializado fresco y un nuevo casete



Aviso: Si el corte de energía dura más de ocho horas, no podrá reanudar su tratamiento.

Limpieza, Especificaciones, Índice, y Glosario

Limpieza de su Cicladora

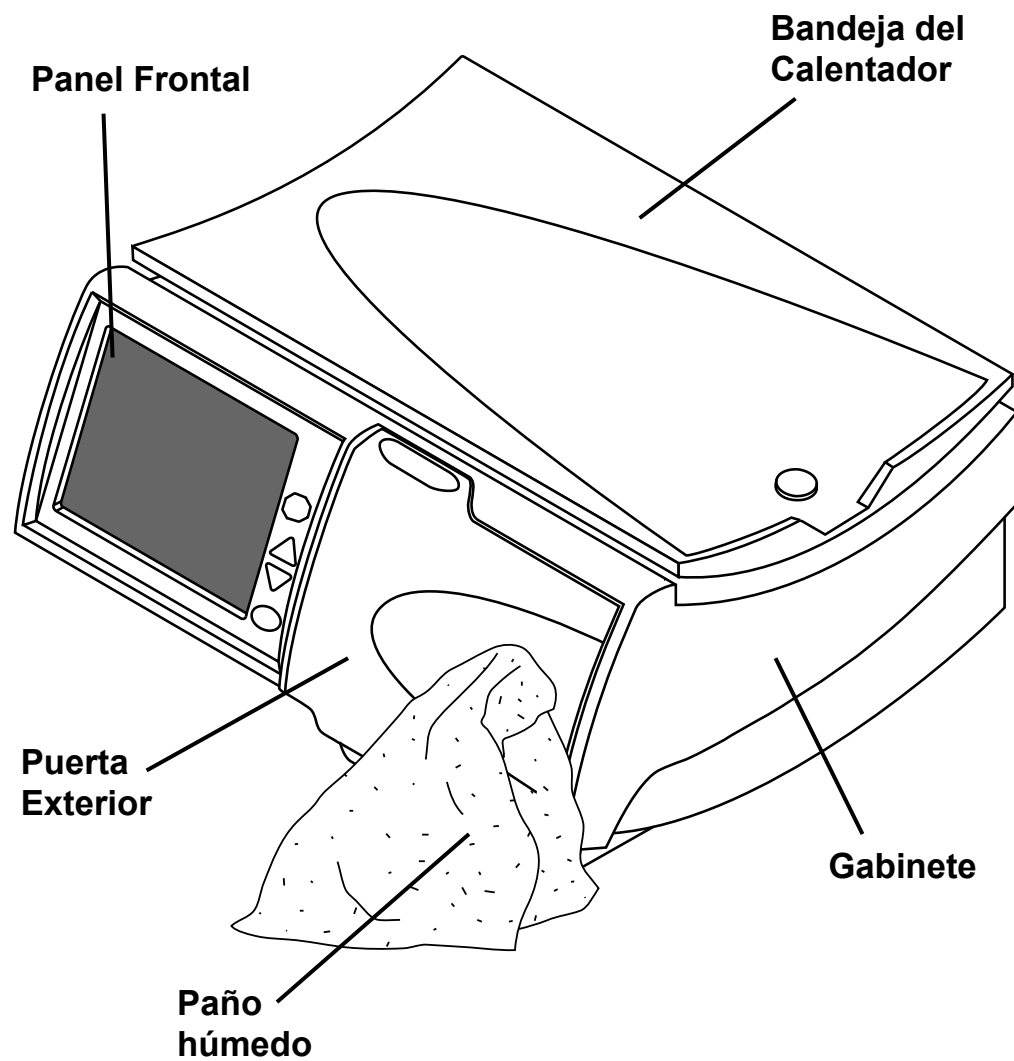

Limpieza de su Cicladora

La cicladora Liberty Select no es un equipo esterilizado, sin embargo, usted debería mantener su cicladora Liberty Select limpia y seca en todo momento. Limpie la superficie exterior de su máquina con un paño húmedo y una solución blanqueadora diluida (1:100) u otro desinfectante adecuado para hospitales. Ver la ilustración adyacente para las áreas a ser limpiadas.

Use un limpiador de superficies en pequeñas cantidades para evitar que el exceso de líquido ingrese en el interior de su máquina. Enjuague las soluciones de limpieza con un paño humedecido con agua, especialmente si usa un limpiador corrosivo como un blanqueador.

Si necesita limpiar su organizador stay•safe, puede lavarlo con agua tibia y jabón o colocarlo sobre la parte superior de su lavaplatos.



Precaución: No permita que ningún líquido gotee en la cicladora ni al módulo de la bomba. La cicladora debe estar APAGADA cuando la esté limpiando para evitar que algún fluido ingrese al módulo de la bomba. Si algún fluido ingresa a su cicladora, debe contactar inmediatamente al representante de Servicio Técnico de Fresenius Medical Care, al 1-800-227-2572. Limpie los derrames de líquidos de inmediato para evitar posibles daños en su máquina debido a la humedad. Debe colocar su máquina en una superficie tolerante al agua y limpiar los derrames de inmediato.



Precaución: No toque los sensores de presión blancos en el módulo de la bomba. Poniendo presión en los sensores de presión los puede dañar.



Precaución: No use desinfectantes o limpiadores en espuma que contengan alcohol o compuestos de amonio cuaternario como cloruro de n-alquil (C12-C18) cloruro dimetil bencil amonio (cloruro de benzalconio). Estas sustancias químicas atacan los plásticos de policarbonato usados en su máquina. Lea las etiquetas del producto y siga las instrucciones. No use atomizadores.

Controle en forma periódica su cicladora Liberty Select para identificar:

- daños en el gabinete
- piezas sueltas o faltantes

No hay otro mantenimiento preventivo para su cicladora.

Si su cicladora necesita servicio, llame al representante de Servicio Técnico de FMC al **(800) 227-2572**.

Especificaciones de la Máquina

Información General

Dimensiones	21.5 cm A x 41.28 cm P x 47.63 cm A
Peso	14.5 ± 1.8 kg (32 ± 4 lbs.)

Condiciones de Funcionamiento

Temperatura	15-33°C (59 – 92°F)
Humedad relativa	30-75% (EN 60601-1-2)
Rango de Presión Atmosférica	70 kPa a 106 kPa
Nivel de Ruido	No excede de 40 dBA

Transporte y Condiciones de Almacenamiento

Temperatura	-31 a 54°C (-25 a 130°F)
Humedad relativa	No condensa
Rango de Presión Atmosférica	50 kPa a 106 kPa

Electricidad

Suministro de Energía	Toma central con una o dos fases AC 100-240 V, 50/60Hz
Consumo de energía	480 Watts a 100V 700 Watts a 240V
Interruptor de Circuito	Interruptor de 6 Amp. contenido en el módulo de entrada de energía
Conexiones Externas	Puerto USB IEC 60601-1:1988, A1:1991, A2:1995 Cláusula 6.8.2a, 6.8.2c (Accesorios, conexiones SIP/SOP)

Los equipos de los accesorios conectados a las interfaces análogas y digitales deben estar certificados para los estándares IEC respectivos (es decir, IEC 60950 para equipos de procesamiento de datos y IEC 60601-1 para equipos médicos). Además todas las configuraciones deben cumplir con el estándar de sistemas IEC 60601-1-1. Las personas que conectan equipos adicionales a la parte del ingreso de señal o a la parte de salida de señal configuran un sistema médico y son entonces responsables de que el sistema

cumpla con los requisitos del estándar de sistemas IEC 60601-1-1. Si tiene alguna duda, consulte al departamento de servicio técnico al **1 800-227-2572** o a su representante local.

Compatibilidad Electromagnética Consultar la Declaración EMC en la página 261.

Seguridad eléctrica (UL 60601-1)

Protección contra descargas eléctricas Tipo: Equipo de Clase I
Grado: Parte Aplicada Tipo BF

Clasificación IP IPX0. Satisface los requisitos de IEC 60601-2-39 (Cláusula 44.3) con respecto al grado de protección contra entrada de agua.

Modo de operación Operación Continua

El equipo no debe utilizarse en la presencia de mezclas anestésicas inflamables con aire o con oxígeno u óxido nitroso.

Interfaz de Usuario

Idioma Las pantallas operativas pueden ser configuradas ya sea para Inglés (Estados Unidos), Francés (Canadá), o Español (México).

Pantalla táctil La pantalla LCD reacciona a la presión del dedo

Teclas Arriba▲, Abajo▼, STOP, OK

Configuraciones de Hardware

Volumen de la Alarma 1-20 (50-90 dB)

Tono de las Teclas 0-20

Retraso para Suspensión de Pantalla (Blanqueo) 10 minutos

Brillo de Pantalla 1-10

Fluidos

Volumen de las Bolsas 2000, 3000, 5000, 6000 (v2.8.4 software o posterior) mL

Rango del Volumen de Infusión Inicial 500 a 4000 mL

Temperatura Fija en 37°C ±1°C (98.6°F ±1.8°F)
Temperatura mínima de la bolsa de 25°C para poder iniciar el tratamiento

Volumen Total Máximo	30,000 mL
Tiempo de Drenaje	20-59 minutos
Volumen de Infusión	500-4000 mL
Volumen de Pausa	0-4000 mL
Volumen de Infusión Final	0-4000 mL
Presión Generada	-250 mbar a 650 mbar (presión que puede ser generada para ayudar en el traslado de la solución dializada a y/o desde la cavidad peritoneal del paciente)

Terapia

Tiempo de Terapia Total	10 minutos a 47 horas, 59 minutos
Número de Infusiones	1-99 (Intercambios)
Tiempo de Estancia	Variable de 0 minutos a 9 horas, 59 minutos
Pausas	Variable de 0 a 1 menos o igual al número de infusiones programadas

Sistemas de Seguridad

Protección de infusión de aire	Controlada por software: la cicladora mide el volumen de aire en tres golpes consecutivos provenientes de la fuente. Todo volumen de aire superior a los límites de la configuración (ver más adelante) se bombea al drenaje y aparece una advertencia M31 (Aire Detectado en el Cassette).
--------------------------------	---

Límites de Sensibilidad del Detector de Aire

Infusión: el volumen de aire proveniente de la bolsa calentadora ≥ 3 mL

Drenaje: el volumen de aire proveniente de la cavidad abdominal del paciente ≥ 3 mL

Estancia: Si el volumen de aire proveniente de la bolsa de solución ≥ 6 mL

Protección contra el Exceso de Solución Dializada	Controlada por software: Se previene el sobrepaso (bypass) de drenaje cuando el exceso es del 1.5 o 150% de la Infusión recetada (150% = Infusión siguiente + cantidad de la Infusión anterior aún no drenada)
---	--

Protección de Temperatura Excesiva	Se protege contra la temperatura excesiva mediante dos termostatos que se inician en $104^{\circ} \pm 4^{\circ}\text{F}$ y $120^{\circ} \pm 4^{\circ}\text{F}$
------------------------------------	--

Opciones

Agregar UF diurna	Opción última bolsa	Salida drenaje % Drenaje adicional
Lenguaje USB activado	SI Unidades Información personal	Alerta de drenaje adicional
Alerta de flujo	Tona alerta flujo	

Accesorios

IQdrive (P/N 180202)

Carrito Liberty (P/N 180080)

Seguridad de datos del IQdrive

Los archivos de datos transferidos a través de IQdrive sólo contienen datos de pacientes. Los datos se cifran con un cifrado basado en claves. Los datos cifrados no se pueden leer sin volver a aplicar el algoritmo de cifrado, lo que garantiza la seguridad de los mismos. Guía del usuario de la cicladora Liberty Select N/P 480165 Rev. A 249

Seguridad de datos del gateway Kinexus

Los archivos de datos transferidos a través del módem celular externo/gateway Kinexus contienen sólo la información del paciente y del tratamiento recopilada y almacenada dentro de la cicladora Liberty Select y el portal de la plataforma de administración de terapia Kinexus. Los datos se cifran con un cifrado basado en claves. Los datos cifrados no se pueden leer sin volver a aplicar el algoritmo de cifrado o "clave", lo que garantiza la seguridad de los mismos.

Modelo de módem MTC-LAT1-B01-US (P/N PK-230)

FCC parte 15 clase B

FCC parte 22, 24, 27

Aprobación de seguridad: UL/cUL 60950-1, IEC60950-1

Modelo de módem MTC-LVW2-B01-US (P/N PK-232)

FCC parte 15 clase B

FCC parte 22, 24, 27

Aprobación de seguridad: UL 60950-1, IEC60950-1

Modelo de gateway SL-06-FS2 (P/N PK-244)

FCC parte 15 clase B

Colocation – FCC 15.247 (Part 15 Subpart C)

Aprobación de seguridad: IEC 60950-1, IEC 60601-1-2, 4th edition, IP22 operation

Modelo de gateway SL-06-FS3 (P/N PK-245)

FCC parte 15 clase B

Colocation – FCC 15.247 (Part 15 Subpart C)

Aprobación de seguridad: IEC 60950-1, IEC 60601-1-2, 4th edition, IP22 operation



EQUIPO MÉDICO
RESPECTO AL CHOQUE ELÉCTRICO, PELIGRO DE INCENDIOS Y RIESGOS MECÁNICOS
SOLAMENTE EN CONFORMIDAD CON LOS ARTÍCULOS 60601-1 y 60601-2-39
CAN/CSA – C22.2 No. 601
CAN/CSA – C22.2 No. 601.2.39
No. de Control 36CT

Declaración de EMC del Fabricante

Se ha certificado que la cicladora Liberty cumple con los requisitos de ANSI/AAMI/IEC 60601-1-2 dentro del ámbito de equipos con la finalidad de que se usen en el hogar y en entornos institucionales tales como hospitales.

La prueba de emisiones de la máquina fue realizada utilizando los límites de CISPR 11 Grupo 1, Clase B que están especificados para los equipos con la finalidad de que se utilicen en los hogares. Sin embargo, el uso de la cicladora Liberty en ambientes residenciales puede producir como resultado la interferencia con algunos tipos de receptores de radiodifusión tales como televisores y radios. De ocurrir dicha interferencia, no afectará permanentemente a tales receptores y se puede reducir o eliminar al reubicar el receptor o la cicladora Liberty.

Con el fin de garantizar la seguridad de la cicladora Liberty así como la de otros dispositivos médicos cuando se utilizan con la cicladora Liberty en el entorno del hogar, se llevó a cabo un análisis técnico detallado. Este análisis ha mostrado que los niveles de emisiones de la cicladora Liberty son significativamente inferiores a los requisitos de inmunidad de ANSI/AAMI/IEC 60601-1-2 y por lo tanto no es probable que afecte la operación segura de otros dispositivos médicos utilizados en su proximidad.

Orientación y declaración del fabricante – emisiones electromagnéticas		
La cicladora Liberty tiene por finalidad ser utilizada en el entorno electromagnético señalado a continuación. El cliente o usuario de la cicladora Liberty debe asegurar que se utilice en tal entorno.		
Prueba de Emisiones	Cumplimiento	Entorno electromagnético – orientación
Emisiones RF CISPR 11	Grupo 1	La cicladora Liberty sólo utiliza energía RF para sus funciones internas. Por consiguiente, sus emisiones RF son muy bajas y no es probable que causen interferencia alguna en los equipos electrónicos cercanos.
Emisiones RF CISPR 11	Clase B	La cicladora Liberty es apropiada para su uso en todos los establecimientos incluyendo los hogares, y aquellos conectados directamente a la red pública de suministro de energía de bajo voltaje que provee energía a los edificios utilizados para fines domésticos.
Emisiones armónicas IEC 61000-3-2	Clase A	
Fluctuaciones de voltaje/ emisiones de fluctuaciones IEC 61000-3-3	Cumple con los requisitos	

Orientación y declaración del fabricante – inmunidad electromagnética			
La cicladora Liberty tiene por finalidad ser utilizada en el entorno electromagnético señalado a continuación. El cliente o el usuario de la cicladora Liberty debe garantizar que se utilice en tal entorno.			
Prueba de Inmunidad	Nivel de Prueba IEC 60601	Nivel de Cumplimiento	Entorno electromagnético – Orientación
Descarga electrostática (ESD) IEC 61000-4-2	±6 kV contacto ±8 kV aire	±6 kV contacto ±8 kV aire	Los suelos deben ser de madera, concreto o cerámica. Si los suelos están revestidos de material sintético, la humedad relativa debería ser por lo menos del 30%.
Transitorios eléctricos rápidos/ en ráfagas IEC 61000-4-4	±2 kV para las líneas de suministro de energía ±1 kV para las líneas de entrada/salida	±2 kV para las líneas de suministro de energía ±1 kV para las líneas de entrada/salida	La calidad de energía de las líneas principales debe ser la de una red de suministro de energía de bajo voltaje típica que provee de energía a los hospitales y a los edificios utilizados para fines comerciales o domésticos.
Sobrevoltaje momentáneo IEC 61000-4-5	±1 kV línea(s) á línea(s) ±2 kV línea(s) á tierra	±1 kV línea(s) á línea(s) ±2 kV línea(s) á tierra	La calidad de energía de las líneas principales debe ser la de una red de suministro de energía de bajo voltaje típica que provee de energía a los hospitales y a los edificios utilizados para fines comerciales o domésticos.
Caídas de voltaje, interrupciones cortas, y variaciones de voltaje en las líneas de entrada del suministro de energía IEC 61000-4-11	<5 % U_T (>95 % de caída en U_T) para 0.5 ciclos 40 % U_T (60 % de caída en U_T) para 5 ciclos 70 % U_T (30 % de caída en U_T) para 25 ciclos <5 % U_T (>95 % de caída en U_T) para 5 ciclos	<5 % U_T (>95 % de caída en U_T) para 0.5 ciclos 40 % U_T (60 % de caída en U_T) para 5 ciclos 70 % U_T (30 % de caída en U_T) para 25 ciclos <5 % U_T (>95 % de caída en U_T) para 5 ciclos	La calidad de energía de las líneas principales debe ser la de una red típica que provee de energía a los hospitales y a los edificios utilizados para fines comerciales. Si el usuario de la cicladora Liberty requiere una operación continua durante las interrupciones de la red eléctrica, se recomienda que la cicladora Liberty obtenga el suministro de energía de una fuente de energía ininterrumpible de calidad médica.
Frecuencia de energía (50/60 Hz) campo magnético IEC 61000-4-8	3 A/m	3 A/m	La frecuencia de energía de los campos magnéticos deben estar a niveles característicos de una red de suministro de energía de bajo voltaje típica que provee de energía a los hospitales y a los edificios utilizados para fines comerciales o domésticos.
NOTA U_T es el voltaje de corriente alterna de la red eléctrica antes de la aplicación del nivel de prueba.			

Orientación y declaración del fabricante – inmunidad electromagnética

La cicladora Liberty tiene por finalidad ser utilizada en el entorno electromagnético señalado a continuación. El cliente o el usuario de la cicladora Liberty debe garantizar que se utilice en tal entorno.

Prueba de Inmunidad	Nivel de Prueba IEC 60601	Nivel de Cumplimiento	Entorno electromagnético – Orientación
RF conducida IEC 61000-4-6	3 Vrms 150 kHz a 80 MHz	3 Vrms 150 kHz a 80 MHz	<p>No se deben usar los equipos portátiles y móviles de RF más cerca de cualquier parte de la cicladora Liberty, incluyendo cables, que la distancia de separación recomendada calculada de la ecuación aplicable a la frecuencia del transmisor.</p> <p>Distancia de separación recomendada</p> $d = 1.2 \sqrt{P}$ <p>$d = 1.2 \sqrt{P}$ 80 MHz a 800 MHz</p> <p>$d = 2.3 \sqrt{P}$ 800 MHz a 2.5 GHz</p> <p>donde P es la clasificación de energía de potencia máxima del transmisor en vatios (W) según el fabricante del transmisor y d es la distancia de separación recomendada en metros (m).</p> <p>La fuerza del campo de los transmisores de RF fijos, según lo determine una inspección de campo electromagnético,^a debe ser inferior que el nivel de cumplimiento en cada rango de frecuencia.^b</p> <p>La interferencia puede ocurrir en la cercanía de equipos marcados con el siguiente símbolo: </p>
RF radiada IEC 61000-4-3	3 V/m 80 MHz a 2.5 GHz	3 V/m 80 MHz a 2.5 GHz	

NOTE 1 A 80 MHz y 800 MHz, la mayor frecuencia se aplica.

NOTE 2 Es posible que estas recomendaciones no se apliquen en todas las situaciones. La propagación electromagnética se ve afectada por la absorción y reflejo de estructuras, objetos y personas.

^a Las intensidades del campo magnético de los transmisores fijos, tales como estaciones base para radio (celular/inalámbrico) teléfonos y radios móviles terrestres, radios amateur, radiodifusión por radio AM y FM y radiodifusión de televisión no pueden ser pronosticados teóricamente con exactitud. Para evaluar el entorno electromagnético debido a los transmisores fijos RF, se debe considerar una inspección de campo electromagnético. Si la intensidad del campo magnético medida en el lugar en que se utiliza la cicladora Liberty excede el nivel de cumplimiento de RF aplicable, se debe observar a la cicladora Liberty para verificar su operación normal. Si se observa un desempeño anormal, es posible que sea necesario tomar medidas adicionales tales como reorientar o reubicar la cicladora Liberty.

^b En el rango de frecuencia 150 kHz a 80 MHz, las intensidades del campo magnético deben ser inferiores a 3 V/m.

Distancia de separación recomendada entre equipos de comunicaciones portátiles y móviles de RF y la cicladora Liberty			
La cicladora Liberty tiene por finalidad ser utilizada en un entorno electromagnético en el que las perturbaciones de RF radiadas están controladas. El cliente o el usuario de la cicladora Liberty pueden ayudar a prevenir la interferencia electromagnética manteniendo una distancia mínima entre los equipos de comunicaciones portátiles y móviles de RF (transmisores) y la cicladora Liberty tal como se recomienda más adelante, de acuerdo a la energía de potencia máxima del equipo de comunicaciones.			
Energía de potencia máxima clasificada del transmisor (Vatios)	Distancia de separación de acuerdo a la frecuencia del transmisor (metros)		
	150 kHz a 80 MHz $d = 1.2 \sqrt{P}$	80 MHz a 800 MHz $d = 1.2 \sqrt{P}$	800 MHz a 2.5 GHz $d = 2.3 \sqrt{P}$
0.01	0.12	0.12	0.23
0.1	0.38	0.38	0.73
1	1.2	1.2	2.3
10	3.8	3.8	7.3
100	12	12	23
<p>Para los transmisores clasificados con una energía de potencia máxima no indicada anteriormente, la distancia d de separación recomendada en metros (m) puede estimarse utilizando la ecuación aplicable a la frecuencia del transmisor, donde P representa la clasificación de energía de potencia máxima del transmisor en vatios (W) de acuerdo a lo indicado por el fabricante del transmisor.</p> <p>NOTA 1 A 80 MHz y 800 MHz, se aplica la distancia de separación para la frecuencia más alta.</p> <p>NOTA 2 Es posible que estas recomendaciones no se apliquen en todas las situaciones. La propagación electromagnética se ve afectada por la absorción y reflejo de estructuras, objetos y personas.</p>			



Precaución: Con el fin de evitar situaciones potencialmente peligrosas y garantizar el funcionamiento seguro de la cicladora Liberty Select, el equipo de identificación de radio frecuencia (RFID, por sus siglas en inglés) debe mantenerse por lo menos a 3 metros del sistema durante su funcionamiento.

Política de mejora del producto

Su cicladora Liberty Select ha sido diseñada y fabricada para cumplir con estas especificaciones de producto. El propósito de Fresenius Medical Care es mejorar de manera continua sus productos, un proceso que puede generar modificaciones en las especificaciones o en el equipo fabricado en un futuro. Dichas mejoras en los productos no implican la obligación de realizar mejoras o cambios similares en el equipo que ya ha sido fabricado. Siempre que sea posible, las mejoras estarán disponibles a precios razonables. Dichas mejoras no deberán interpretarse como correcciones por alguna deficiencia en el equipo fabricado anteriormente.

Garantía

POLÍTICA DE RENOVACIÓN

Es la política de Fresenius USA, Inc. renovar los dispositivos médicos para que cumplan con las mismas especificaciones de rendimiento que los nuevos productos. Se utilizan procedimientos controlados y la renovación se lleva a cabo en el mismo lugar de fabricación y bajo el mismo sistema de control de calidad que el de los nuevos dispositivos médicos.

REEMPLAZOS

Fresenius USA, Inc. vende tanto dispositivos médicos nuevos como renovados. Los dispositivos médicos renovados cumplen con las mismas especificaciones de rendimiento que los nuevos dispositivos médicos (ver anterior) y cualquiera de ellos puede ser suministrado por la compañía como reemplazos de garantía.

CICLADORAS PERITONEALES

Las cicladoras Liberty® Select que son rentadas o alquiladas pueden ser ya sea unidades nuevas o renovadas. Fresenius USA, Inc. conserva los archivos de la historia de los dispositivos médicos nuevos y renovados en su planta de fabricación de Concord, CA.

No se requiere un mantenimiento preventivo de las cicladoras peritoneales. El servicio se lleva a cabo exclusivamente en la fábrica. Las cicladoras que requieren servicio o investigación son reemplazadas, generalmente con equipos renovados, para que así la investigación y/o servicio se pueda llevar a cabo en la fábrica. No se requieren registros de servicio del usuario.

En los casos en que la cicladora Liberty Select se venda, la VENTA de la máquina o sus piezas descritas o mencionadas en el presente documento está sujeta de manera expresa a los términos y condiciones que se establecen a continuación. Cualquier término o condición adicional o diferente establecido por el Comprador para Fresenius Medical Care, Inc., (denominada en el presente como “ la Compañía ”) no tendrá vigencia ni será vinculante, y los términos establecidos en el presente documento no podrán modificarse ni corregirse, excepto que se estipule por escrito mediante un funcionario autorizado de la Compañía ubicada en Waltham, Massachusetts.

GARANTÍA LIMITADA: *La Compañía garantiza al Comprador que el equipo entregado no contiene defectos en los materiales o la mano de obra durante los plazos establecidos a continuación, siempre y cuando el uso y mantenimiento del equipo cumpla con las instrucciones de funcionamiento establecidas por el fabricante original:*

A. El armazón de la unidad central, los componentes electrónicos, las lámparas, etc. tendrán una garantía de noventa (90) días a partir de la fecha de instalación o ciento ochenta (180) días a partir del envío, lo que ocurra primero.

B. Los artículos de consumo no tendrán garantía.

*A su elección, la Compañía reparará o reemplazará mediante el uso de ensamblajes o piezas restauradas o nuevas cualquier pieza sujeta a esta garantía cuando se compruebe que su mano de obra o material es defectuoso. Dichas reparaciones y reemplazos se realizarán sin costo alguno para el Comprador y la Compañía se reserva el derecho de establecer la ubicación donde se llevará a cabo la reparación o el reemplazo. La garantía no se aplica a ningún equipo sometido a uso indebido, abuso, negligencia, adulteración; dañado por accidentes, inundaciones, incendios u otros peligros; sujeto a inconvenientes con líquidos o dispositivos eléctricos inusuales o anormales, operado o instalado de manera incorrecta o que no haya sido mantenido según el programa de mantenimiento de rutina establecido en el manual de operaciones del equipo. **El mantenimiento de rutina no se encuentra cubierto por la garantía.** Los servicios, modificaciones, alteraciones e instalaciones que no hayan sido realizadas por un representante autorizado por FRESENIUS MEDICAL CARE podrán anular la garantía.*

LAS GARANTÍAS APLICABLES AL EQUIPO SE CONCEDEN SÓLO AL COMPRADOR Y NO PUEDEN SER ASIGNADAS NI TRANSFERIDAS, Y NO SE APLICAN A EQUIPO AUXILIAR, ACCESORIOS DESECHABLES O FUENTES DE LUZ. LA GARANTÍA PRECEDENTE REEMPLAZA A CUALQUIER OTRA GARANTÍA EXPRESA, IMPLÍCITA O REGLAMENTARIA CON RESPECTO AL EQUIPO, SUS PIEZAS O COMPONENTES. ASIMISMO, LA COMPAÑÍA NO REALIZA NINGUNA GARANTÍA IMPLÍCITA DE COMERCIALIZACIÓN O APTITUDES PARA UN FIN ESPECÍFICO. EL ÚNICO RECURSO EXCLUSIVO DEL COMPRADOR POR CONTRATO, AGRAVIO O CUALQUIER OTRA TEORÍA CONTRA LA COMPAÑÍA CON RESPECTO AL EQUIPO Y SU USO SERÁ EL REEMPLAZO O LA REPARACIÓN DEL EQUIPO Y SUS PIEZAS SEGÚN LO DESCRITO ANTERIORMENTE. NINGÚN OTRO RECURSO (INCLUSO, ENTRE OTROS, DAÑOS RESULTANTES) ESTARÁ DISPONIBLE PARA EL COMPRADOR. La Compañía no contraerá otras obligaciones o responsabilidades con respecto al equipo o su venta, operación y uso; tampoco asume ni autoriza la aceptación de cualquier obligación o responsabilidad relacionada con dicho equipo.

PLAZOS: *Neto 30 días para puerto de embarque FOB más impuestos sobre las ventas y otros impuestos similares. Los precios de la Compañía no incluyen impuestos sobre las ventas, el uso, el consumo u otros impuestos similares. Por lo tanto, además de los precios establecidos en el presente documento, el monto de cualquier impuesto actual o futuro sobre las ventas, el uso, el consumo u otros impuestos similares aplicables al equipo descrito en el presente documento o al uso del mismo será pagado por el Comprador, o en su lugar, el Comprador proporcionará a la Compañía un certificado de exención de impuestos autorizado a las autoridades fiscales. El precio de la compra incluirá la capacitación operativa del personal del Comprador al comprar un sistema completo. El Comprador será responsable de la instalación de las piezas de repuesto con respecto a los plazos, materiales y gastos, a menos que se encuentren cubiertos por garantía limitada o por un contrato de servicios.*

ENVÍO: *La Compañía utilizará su propio criterio para decidir el método más efectivo de envío a menos que el comprador especifique lo contrario.*

Para obtener información y servicio adicional comuníquese con:

Fresenius Medical Care (800) 227-2572
Attention: Service Department
4040 Nelson Ave
Concord, CA 94520

La Cicladora Liberty Select se fabrica en :

Fresenius USA, Inc.
4040 Nelson Ave
Concord, CA 94520

Glosario

Abdomen: área de su cuerpo debajo del pecho y encima de las caderas, también conocido como barriga.

Alerta de flujo: Una serie opcional de notificaciones de reposición automática que alerta en forma de cuatro pitidos suaves y un mensaje en pantalla. Puede ocurrir durante las fases de Drenaje y Llenado si no se está drenando o llenando como se esperaba.

Ambulatorio: que se traslada o se mueve en un lugar.

Aumento de Volumen

Intraperitoneal: ver Exceso de Infusión

Barra de estado: sección superior de la pantalla táctil que muestra el modo de funcionamiento de su máquina. El color de la barra indica el estado de la máquina. La barra de estado también advierte al operador sobre cualquier situación de alarma o advertencia.

Botón: determinados sitios identificados en la pantalla táctil que, al tocarlos, activan una función específica mediante el software.

Botón de pantalla: cualquiera de los botones ubicados en la barra de estado sobre la pantalla táctil. Aparecerá una pantalla al presionar cualquiera de estos botones.

Botón de parámetro: un botón en la pantalla táctil que muestra el valor variable que controla a través del software.

Cavidad peritoneal: área de su cuerpo que contiene su estómago, hígado, intestinos, vesícula y páncreas. Ver también Abdomen

Cebado: procedimiento para extraer aire y posibles contaminantes de las conexiones y las líneas de la bolsa.

Cono: tapón ubicado en el extremo interior de una bolsa de solución de dializado. El quebrar el cono abre la bolsa y permite el flujo de solución en los tubos conectados.

CRC: abreviatura de Cyclic Redundancy Check. CRC es un código usado para detectar errores y verificar la integridad de los datos.

Dextrosa: es una forma de azúcar utilizada en el dializado para remover fluidos.

Día seco: término que se usa cuando queda muy poco líquido en su abdomen como resultado de no haber programado una Última Infusión para su tratamiento.

Diálisis peritoneal: el procedimiento llevado a cabo por su organismo donde se extraen los productos de desecho y el exceso de agua del flujo sanguíneo a

través de la difusión y la ultrafiltración.

Dializado: solución de diálisis usada para disipar y eliminar los desechos del organismo.

Diurno: durante el día, lo opuesto a nocturno.

DP: abreviatura de “Diálisis peritoneal”.

DPA: abreviatura de la Diálisis Peritoneal Automatizada, el uso de una máquina para diálisis peritoneal.

DPAC: abreviatura de “Diálisis peritoneal ambulatoria continua”. DPAC necesita un intercambio manual.

DPCC: abreviatura de “Diálisis peritoneal cíclica continua”. La DPCC es una terapia continua con intercambios realizados durante todo el día y la noche.

DPI: abreviatura de “Diálisis peritoneal intermitente”. La DPI es intermitente o interrumpida; por lo tanto, los intercambios generalmente se realizan de noche.

DPIN: abreviatura de “Diálisis peritoneal intermitente nocturna”. También conocida como DPI.

DPT: abreviatura de “Diálisis peritoneal Tidal”.

Drenaje: proceso por el cual se vacía el peritoneo al extraer la solución de dializado y los desechos.

Drenaje adicional – Drenaje opcional al finalizar el tratamiento que es planeado.

Drenar AHORA – Un drenaje no programado iniciado por el usuario.

Efluente: el fluido dializado usado que su cicladora drena de usted.

Error Irrecuperable: Las alarmas en las que la barra de estado se encuentra roja no pueden ser anuladas; llame al representante de servicio de apoyo técnico de Fresenius Medical Care (**1-800-227-2572**).

ESRD: abreviatura de “Etapa final de una enfermedad renal”.

Estancia: etapa del tratamiento de diálisis peritoneal en el cual el dializado permanece en la cavidad peritoneal por un plazo determinado. El tiempo de estancia es el tiempo real que requiere la diálisis durante cada intercambio.

Estériles: estéril significa completamente libre de gérmenes. Algunos de los suministros están empacados para mantenerlos estériles. Algunas partes de los suministros deben permanecer estériles después de abrir el paquete.

Exceso de infusión: también conocido como Aumento de Volumen Intraperitoneal (IIPV), cuando tiene una cantidad de líquido en su abdomen que es mayor que el recetado. El exceso de infusión puede causar molestias abdominales, una lesión grave o la muerte, como resultado de las

siguientes condiciones: hernias abdominales y/o diafragmáticas, hidrotórax, insuficiencia cardíaca que incluya dolor de pecho y paro cardíaco, hipertensión, edema pulmonar, disminución de la función pulmonar y derrame pericárdico. Pacientes y personal de atención medical deben ser alertos por los síntomas de un exceso de infusión, como: dificultad en respirar, vómito o regurgitación, sensación de llenura, hinchado, o de estar demasiado lleno después del tratamiento; dolor o malestar abdominal, abdomen expandido o tenso; dolor de pecho, aumento en la presión arterial, cambio en su estado mental, y fuga de líquido del punto de salida del catéter DP.

Fibrina: desecho de la proteína blanca a veces encontrado en el dializado drenado.

Gateway: un dispositivo opcional que combina un módem para conectarse a Internet y un enrutador para conectarse a su cicladora; consulte *Kinexus Gateway*

IIPV (Aumento de Volumen Intraperitoneal): ver Exceso de Infusión

Infusión: proceso por el cual se llena el peritoneo con la solución de dializado.

Intercambio: acción de reemplazar la solución de dializado en su peritoneo. Un intercambio consta de tres ciclos: infusión, estancia y drenaje.

Kinexus Gateway: un sistema opcional que su enfermera de DP puede usar para revisar de forma remota los registros de su tratamiento. Para las versiones 3.0 y posteriores del software Liberty Select, su enfermera de DP también puede enviarle parámetros de terapia actualizados a través del gateway Kinexus siempre que su IQdrive esté insertado.

Limpieza: Usted ha eliminado la mayoría de los gérmenes, pero no todos. Lavarse bien las manos, limpia las manos pero no las esteriliza. La superficie de su trabajo está limpia pero no estéril.

Módem: un dispositivo opcional que su enfermera de DP puede usar para revisar de forma remota los registros de su tratamiento.

MR: Se refiere a MRI, Imagen de Resonancia Magnética.

Pausa: tipo especial de estancia que le permite realizar este proceso al estar conectado o desconectado de su cicladora. También es diferente de otras estancias porque no es una función medida por tiempo, lo que significa que puede realizar una pausa durante el tiempo que desee.

PD+: abreviatura de “Diálisis peritoneal plus”, un tipo de terapia especial que incluye pausas antes de la terapia nocturna. Ver Pausa para más información.
Peritoneo: membrana lisa que recubre la cavidad del abdomen. Es una bolsa cerrada o casi cerrada.

Preparación: procedimiento para extraer aire de las líneas de los tubos que se conectan al catéter del paciente.

Presión diastólica: el valor inferior de presión arterial de los dos números. Describe la presión arterial justo antes del siguiente latido.

Presión neumática: aire comprimido usado por la cicladora durante su funcionamiento.

Presión sistólica: el valor superior de presión arterial de los dos números. Se refiere a la presión arterial durante un latido.

Salida drenaje % – Volumen mínimo requerido para completar el drenaje.

SI Unidades: abreviación de “Sistema, Internacional”. Este es un conjunto de estándares de medición que utiliza el sistema métrico incluyendo kilogramos (kg), grados Celsius (°C), y milimol por litro (mmol/L). La cicladora Liberty Select sólo puede mostrar valores ya sea en unidades SI o en unidades estándar US (lbs., °F, o mg/dL).

Teclas: ubicadas en el panel de control, las teclas funcionan fuera de la pantalla táctil para desplazarse, confirmar selecciones y detener funciones.

Técnica aséptica: una serie de pasos que se usan para mantener lo más libre de gérmenes posible que incluye el usar máscaras, lavarse y secarse las manos a fondo y

recordar cuáles de las partes de sus suministros están esterilizados.

Termistor: un tipo de sensor de temperatura que se utiliza para medir la temperatura.

Tiempo dormido/tiempo de terapia total: suma estimada del tiempo total de drenaje, infusión y estancia durante un tratamiento.

Tiempo drenado: la cantidad de tiempo disponible para drenar la solución de dializado desde el peritoneo.

Tiempo infusión: la cantidad de tiempo disponible para llenar el peritoneo con la solución de dializado.

UF: abreviatura de “Ultrafiltración”.

Última bolsa: si se selecciona la opción “última bolsa?”, la última infusión será exclusivamente desde la bolsa conectada a la línea con la pinza verde. Éste es el volumen de solución para la última infusión.

Última infusión: la cantidad de solución de dializado que queda en el peritoneo antes de desconectarse de su máquina.

Ultrafiltración: la ultrafiltración es el proceso de extracción de exceso de líquidos del flujo sanguíneo durante el tratamiento.

USB: abreviación de “Universal Serial Bus.” Es un tipo de conexión que se usa para transferir datos. El IQdrive se conecta al

Puerto USB en la parte posterior de su cicladora Liberty Select.

Vol. a infundir: la cantidad de solución de dializado recetada para llenar su cavidad peritoneal durante un intercambio.

Vol. tidal drenado: la dimensión de la cavidad peritoneal desde donde se drena la solución durante cada intercambio en la terapia Tidal. El drenaje 0 y el último drenaje del tratamiento realizan dicho proceso de drenaje por completo.

Volumen de DPCC: la cantidad de solución de dializado usada durante los intercambios.

Volumen de pausa: la cantidad de solución de dializado usada durante el período de pausa de los intercambios.

Volumen tidal: la cantidad de solución de dializado para llenar su cavidad peritoneal durante un intercambio en la terapia Tidal. Esta cantidad es generalmente menor que los volúmenes de DPI y DPCC.

Volumen total: la cantidad total de solución de dializado que necesita para su tratamiento.

Esta página queda intencionalmente en blanco

Índice

A	
Additional drain	95
Advertencias	206, 212
Alarmas	208, 216
Alerta de drenaje adicional	95
Apague la cicladora	178
Área de botones.....	28
Área principal	28
Ayuda.....	213
B	
B (Detalles del tratamiento)	173
Bandeja del calentador	45
Barbijo.....	111
Barra de estado	
advertencias.....	207
alarma	210
descripción	29
Basado en ciclos.....	59
Basado en tratamiento.....	59
Blanqueo.....	99
Bolsa de solución	
conexión.....	120
detección.....	127
Botón Ayuda	<i>Consulte</i> Botones
Botón Cicladora	<i>Consulte</i> Botones
Botón de pantalla Mi tratamiento.....	34, 105
Botón de pantalla Mis parámetros.....	34, 57
botón de pantalla Mis registros	34, 184
Botón detalles	<i>Consulte</i> Botones
Botón Opciones	<i>Consulte</i> Botones
Botón paciente	<i>Consulte</i> Botones
Botón Terapia	<i>Consulte</i> Botones
Botones	
Ayuda	213
botones de movimiento	32
botones de pantalla.....	32, 33
botones de parámetro	32
Cicladora	94
descripción	32
Detalles	32, 171
Mi tratamiento	34, 105
Mis parámetros	34, 57
Mis registros.....	34, 185
Opciones	90
Paciente	80
Terapia	58
Botones de movimiento	<i>Consulte</i>
Botones	
Botones de pantalla.....	<i>Consulte</i>
Botones	
Botones de parámetro	<i>Consulte</i>
Botones	
Brillo	99
Buttons	
Hardware	98
Bypass.....	195
C	
Cable de corriente	52
Calentador, bandeja	46
Cassette	
descripción	40
extracción	174
inserción	113
Lugar de captura	36
Perillas de guía.....	36
placa de bomba	36
puerta	37
Cebado.....	128
Cicladora Liberty	
características	24
configuración	50
encendido	54
requisitos	12
servicio	268
Clip organizador	44
Conecte	141, 155
Configuración del brillo	99
D	
Desconexión.....	162
Dextrosa	167, 189
Diálisis peritoneal	
contraindicaciones.....	13
efectos secundarios.....	13
Diálisis peritoneal cíclica continua	
.....	145
Diálisis peritoneal intermitente	145
DPCC . <i>Consulte</i> Diálisis peritoneal	
cíclica continua	
DPCC Basado en ciclos	62
DPCC Basado en tratamiento	60

DPI Consulte Diálisis peritoneal intermitente	
DPI Basado en ciclos	66
DPI Basado en tratamiento	64
Drenaje	145, 146, 246
Drenaje 0	141, 147
Drenaje adicional	95
Alerta	95
Drenaje, salida %See Salida drenaje %	
Drenar AHORA	193

E

Enchufe eléctrico	52
Especificaciones de la máquina	264
Estancia	145, 156
Extensión de soporte de tapa	44

F

F (Detalles del tratamiento)	173
Falla de energía	248
Falla de recuperación	251
Fecha	99
Fecha de nacimiento, ingreso ...	84
Formato de hora	99
Formato fecha	99

G

Garantía	265
Glucosa <i>Consulte</i> Glucosa en sangre	
Glucosa en sangre	167, 189

H

Hardware button	See Buttons
Heater bag	
Placement	116
Hora	
configuración	99
Formato de hora	99

I

Identificación, ingreso	83
Idioma	91
Incomplete treatment	17
Inf. Personal	91
Información personal	188
Infusión	145
Infusión en exceso	14, 19, 141, 195
Ingreso del apellido	83
Intercambio	145
Interferencia de radio	261
IQdrive	
Maneje	179

L

Liberty Cyclor	
Servicing	268
Limpieza	254

Línea	
paciente, (extendió)	135

Línea

paciente	141
Línea amarilla ... Consulte Línea de drenaje	
Línea blanca Consulte Línea de solución	
Línea de drenaje .. Consulte Líneas	
Línea de solución. Consulte Líneas	
Línea del calentador Consulte Líneas	
Línea del catéter .. Consulte Líneas	
Línea del paciente Consulte Líneas	
Línea roja	Consulte Línea del calentador
Línea verde .. Consulte Última línea	
Líneas	
calentador	41
conexión	120
drenaje	122, 175
línea de drenaje	41
línea del catéter	40
paciente	40
solución	40, 121
última	40

Lines

Connect	116
Lugar de captura del cassette	36

M

Máscara	111, 155
Modo del programa	59
Módulo de la bomba	35

N

No. de Pausas	65
No. Infusiones	63
Nombre, ingreso	80
Nuevo soporte de la tapa	44

O

OK	Consulte Teclas
----------	-----------------

P

P (Detalles del tratamiento)	173
Panel de control	27
Pantalla	
Blanqueo	99
Brillo	99
Pantalla táctil	
botones	31
descripción	28
Pantallas de ayuda	214
Parámetros de mi tratamiento	6
Pausa	145
desconexión	150
volver a conectarse	154

PD+ Basado en ciclos.....	70
PD+ Basado en tratamiento.....	68
Perillas de guía del cassette	36
Peso	
ingreso	86
luego del tratamiento ...	167, 189
Pestillo de la puerta	37
Pinch Hazard	114
Pinza de seguridad	36
Placa de bomba	36
Política de mejora del producto	265
Preparación.....	130
Presión sanguínea	167, 189
Pulso	167, 189

R

Reloj.....	99
------------	----

S

S (Detalles del tratamiento)	173
Salida drenaje %.....	95
Sensor de la bolsa	46
Sensor de la puerta.....	36
Sensores de presión	36
Servicio técnico.....	16
Sexo, ingreso	88
SI Unidades	91
Sistema stay•safe	44
Sobrepasar	195
Solution bag	
Connect.....	116
Placement	117
stay•safe	
Canal para tubos.....	44
Clip organizador	44
Conecte.....	51
Extensión de soporte de tapa	44
limpieza	255
Nuevo soporte de la tapa	44
sistema.....	44

STOP.....	Consulte Teclas, STOP
Suspendido	191
Suspensión de pantalla	99

T

Tapa	44
Teclas	
flechas hacia arriba/hacia abajo	28
OK	28
STOP	28, 191
Temperatura.....	168, 189
Terapia	
basado en ciclos.....	59
basado en tratamiento.....	59
tipo.....	59
Tidal Basado en ciclos	76
Tidal Basado en tratamiento	72
Tiempo Dormido.....	61, 65
Tiempo drenado	63
Tiempo Estancia.....	63
Tiempo infusión	63
Tipo de la última bolsa ...	167, 189
Tono de teclas.....	99
Tratamiento, resumen	170

U

UF diurna.....	91
Última bolsa.....	91
Última bolsa tipo.....	167
Última infusión.....	63
Última línea	Consulte Líneas
Unrecoverable Error	221

V

Vol. a Infundir	63
Vol. Remanente.....	65
Vol. Tidal drenado	75
Volumen alarma	99
Volumen total	61



**FRESENIUS
MEDICAL CARE**

RENAL TECHNOLOGIES

fmcna.com

Fresenius USA, Inc. | 4040 Nelson Avenue | Concord, CA 94520